

# Yealink



## 亿联VC800会议电视终端用户指南

文档版本：30.6

发布日期：2017年6月

## 版权声明

### 亿联（厦门）网络技术股份有限公司版权

亿联（厦门）网络技术股份有限公司保留所有权利。未经亿联（厦门）网络技术股份有限公司的明确书面许可，不得通过电子、机械等任何方式，复印、抄录等任何手段，或出于其他任何目的，复制或传播此出版物的任何部分。依照法律规定，复制包括翻译为其他语言或转换为其他格式。亿联（厦门）网络技术股份有限公司同意，在此出版物发布后，用户可以对此文件提供的内容进行下载、打印，但仅供私人使用，不得再次发行。本出版物的任何部分均不得变更、修改或作为商用。亿联（厦门）网络技术股份有限公司，对因使用非法修改或变更的出版物所造成的任何损害概不负责。

## 商标

Yealink®，其图形、名称和标志，是亿联（厦门）网络技术股份有限公司在中国、美国、欧盟及其他国家合法注册的商标。

所有其他商标分别为其所有者的资产。除私人使用以外，未经亿联的明确书面许可，用户不得以任何形式或任何手段，复制或传播此商标的任何部分。

## 保证

### （1）保证

本指南中的产品规格和信息如有变更，恕不另行通知。本指南中的所有声明、信息与建议均被视为准确，且不构成任何明示或暗示的保证。用户应当对产品的使用承担全部责任。

### （2）免责声明

亿联（厦门）网络技术股份有限公司对本指南不作任何形式的担保，包括但不限于商销性默示担保和特定用途默示担保。亿联（厦门）网络技术股份有限公司，对本文中所包含的错误以及与本指南在提供、执行或使用中发生的的偶然性或结果性损害概不负责。

### （3）责任限制

无论出于何种原因，亿联和/或其相应供应商对本文档中所包含信息的适用性概不负责。信息按“原样”提供，Yealink 不提供任何担保，如有更改，恕不另行通知。除使用信息造成风险以外的所有风险，都由用户承担。在任何情况下，即使亿联被暗示引发了直接、间接、特殊、偶然、惩罚的损害（包括但不限于营业利润损失，业务中断损失或业务信息丢失损失等），亿联无须对这些损害负责。

## 最终用户许可协议

最终用户许可协议（EULA）是您与亿联之间的法律协议。一旦安装，复制或或以其他方式使用产

品,您:(1)同意受最终用户许可协议的条款约束,(2)是设备的所有者或授权用户,并且(3)声明并保证有权利、有授权且有能力和能力签订本协议,并遵守其所有条款和条件,就如您已经签署一样。该产品的最终用户许可协议,可在产品的“Yealink 支持”页面上找到。

## 专利信息

该产品的附随产品受到中国、美国、欧盟和其他国家一项或多项专利保护,并受到亿联正在申请中的专利的保护。

## 客户反馈

我们正在努力提高文档的质量并且非常乐意收到您的反馈。可以将您的意见和建议通过邮件方式发送到 [DocsFeedback@yealink.com](mailto:DocsFeedback@yealink.com)。

## 技术支持

请访问 Yealink 官网(<http://support.yealink.com>)获取最新的固件、指南、常见问题解答和产品手册等。为了提供更好的服务,推荐你使用 Yealink Ticketing 系统 (<https://ticket.yealink.com>) 反馈所有技术问题。





## 关于本指南

感谢你选择亿联 VC800 全高清会议电视终端。VC800 会议电视终端提供超高产品标配，是 SME 的最佳选择。支持 1080P 全高清视频会议，具备灵活兼容互通、简易部署操控和智能网络适应等特性。拥有 VC800 会议电视终端，能有效解决企业面临的视频会议困局，帮助用户在有限的成本中享受高品质的视频会议体验和丰富、可靠的数据协作功能。

本指南旨在帮助你快速使用 VC800 会议电视终端。在使用终端前，请先阅读本指南中的**概述**和**入门**章节，并与系统管理员确认当前的网络环境是否满足使用、配置终端的要求。

请阅读 [亿联产品安全须知指南](#) 了解终端符合的法规以及安全指导。

## 指南内容

本指南主要包含以下章节内容：

- [第一章 概述](#)
- [第二章 入门](#)
- [第三章 自定义 VC800 会议电视终端](#)
- [第四章 使用 VC800 会议电视终端](#)
- [第五章 视频会议服务平台](#)
- [第六章 故障排除](#)

## 相关文档

VC800 会议电视终端可用的用户类文档有：

### 说明

文档可以从以下路径下载：

<http://support.yealink.com/documentFront/forwardToDocumentFrontDisplayPage>。

名称	内容	位置	语言
亿联 VC800 会议电视终端快速入门指南	终端的安装和网络配置	Yealink 官网/包装	中文/英文

名称	内容	位置	语言
亿联VC800会议电视终端_用户指南	液晶界面/网页界面的配置操作自定义和使用终端	Yealink 官网	中文/英文
亿联VC800会议电视终端_会议室部署指南	会议室布局、环境要求和会议电视终端的安装建议	Yealink 官网	中文/英文
亿联VC800会议电视终端网络部署指南	各类场景下的网络部署建议	Yealink 官网	中文/英文
VCR11 无线遥控器快速参考指南	使用 VCR11 遥控器	Yealink 官网	中文/英文
CP960 会议电话快速参考指南	使用 CP960 会议电话	Yealink 官网	中文/英文

## 排版约定

亿联指南中使用下面列出的一些排版约定来区分文本信息的类型：

约定	说明
<b>粗体</b>	强调步骤或用户操作中涉及的界面项目，如菜单、菜单选项、窗口和对话框名称、软键、文件名和目录名。也用于强调要输入的文本。
<b>蓝色文本</b>	用于本文档内其他部分的交叉引用。（如： <a href="#">故障排除</a> ）
<b>蓝色斜体文本</b>	用于外部站点和文档的超链接。（如：请参阅 <a href="#">亿联 VC800 会议电视终端_管理员指南</a> ）

以下为符号约定：

约定	说明
->	菜单路径。（如： <b>设置-&gt;常规</b> ，表示从设置菜单下选择常规）

## 术语规范

阅读本指南时，你会发现一些重复使用的术语。请先熟悉这些术语。

**云平台**：亿联云部署管理服务平台、亿联 YMS 视频会议服务器、Zoom、BlueJeans、

Pexip、Mind 和自定义平台。

**云账号**：亿联云、YMS、Zoom、BlueJeans、Pexip、Mind 和自定义账号。

**云联系人**：亿联云联系人和 YMS 联系人。



# 目录

<b>关于本指南</b> .....	<b>v</b>
指南内容 .....	v
相关文档 .....	v
排版约定 .....	vi
术语规范 .....	vi
<b>目录</b> .....	<b>ix</b>
<b>概述</b> .....	<b>1</b>
包装清单 .....	1
VC800 套件 .....	1
CP960 会议电话套件 .....	3
终端组件介绍 .....	3
VC800 主机 .....	4
VCH50 接线盒 .....	6
CP960 会议电话 .....	7
<b>Home 键</b> .....	<b>8</b>
CPE90 有线扩展麦 .....	8
VCR11 无线遥控器 .....	9
图标介绍 .....	11
显示设备屏幕图标 .....	11
视频会议电话图标 .....	13
指示灯介绍 .....	13
用户界面 .....	14
网页界面 .....	14
遥控器 .....	15
<b>入门</b> .....	<b>17</b>
连接会议电视终端 .....	17
安装会议电视终端 .....	19
将 VC800 主机安装在电视上 .....	19
将 VC800 主机安装在墙上 .....	19
安装遥控器电池 .....	20
遥控器电池安全信息 .....	21

终端开机 .....	21
终端休眠 .....	21
终端关机 .....	22
设置向导 .....	23
控制本地摄像机 .....	24
注册账号 .....	24
待机界面 .....	25
VC800 待机界面 .....	25
CP960 会议电话待机界面 .....	26
浏览选项 .....	27
浏览显示设备屏幕的选项 .....	27
浏览 CP960 会议电话的选项 .....	27
输入或编辑数据 .....	29
使用遥控器输入或编辑数据 .....	29
使用 CP960 输入或编辑数据 .....	31
终端状态 .....	36
<b>自定义 VC800 会议电视终端 .....</b>	<b>39</b>
基本设置 .....	39
自动休眠时间 .....	39
背光灯 .....	40
屏幕保护 .....	42
站点名称 .....	42
语言 .....	43
时间和日期 .....	44
按键音 .....	48
网页采集本地图像 .....	49
调节屏幕显示比例 .....	49
调节音量 .....	50
隐藏 IP 地址 .....	52
隐藏标题栏时间 .....	53
隐藏通话中图标 .....	54
自定义遥控器按键 .....	54
USB 配置 .....	55
通讯录管理 .....	56
添加联系人 .....	57
呼叫联系人 .....	59
编辑联系人 .....	60
删除联系人 .....	62
搜索联系人 .....	64

---

去电联系人匹配列表 .....	65
导入或导出本地联系人 .....	66
通话记录管理 .....	69
查看通话记录 .....	69
呼叫通话记录 .....	71
删除通话记录 .....	72
从通话记录添加本地联系人 .....	74
呼叫类型 .....	76
带宽 .....	77
音频设置 .....	78
音频输出设备 .....	78
音频输入设备 .....	79
远端控制近端摄像机 .....	80
控制远端摄像机 .....	81
<b>使用 VC800 会议电视终端 .....</b>	<b>83</b>
账号轮巡 .....	83
多路 MCU 许可证 .....	85
发起呼叫 .....	87
从遥控器发起呼叫 .....	88
使用 CP960 会议电话发起呼叫 .....	89
从网页界面发起呼叫 .....	90
创建会议 .....	90
管理会议 .....	94
会议室类型 .....	94
虚拟会议室密码 .....	97
加入会议 .....	98
会议白名单 .....	98
会议黑名单 .....	99
呼叫前编辑 .....	100
接听或拒接来电 .....	102
自动应答 .....	102
免打扰 .....	104
结束通话 .....	106
管理通话 .....	108
静音 .....	108
网络质量提示 .....	109
查看通话统计 .....	109
切换视频输入源 .....	110
演示 .....	111



预设位置 .....	112
录制视频 .....	118
截图 .....	121
画面布局 .....	123
<b>视频会议服务平台 .....</b>	<b>133</b>
使用亿联云部署管理服务平台 .....	133
拨打亿联云账号 .....	133
使用亿联 YMS 视频会议服务器 .....	135
拨打 YMS 账号 .....	135
YMS 视频会议 .....	136
使用 StarLeaf 云平台 .....	154
拨打 StarLeaf 云账号 .....	154
加入 StarLeaf 会议 .....	156
使用 Zoom 云平台 .....	157
加入 Zoom 会议 .....	157
使用 BlueJeans 云平台 .....	158
加入 BlueJeans 会议 .....	158
使用 Pexip 平台 .....	160
拨打 Pexip 别名 .....	160
加入 Pexip 会议 .....	161
使用 Mind 平台 .....	162
加入 Mind 会议 .....	162
使用自定义平台 .....	164
<b>故障排除 .....</b>	<b>165</b>
终端诊断 .....	165
常见问题 .....	168
摄像机问题 .....	169
显示问题 .....	170
音/视频问题 .....	171
终端维护 .....	172
<b>安全须知 .....</b>	<b>179</b>
服务协议 .....	179
责任限制 .....	179
安全注意事项 .....	179
RoHS 法规标示要求 .....	181
<b>附录 A-时区 .....</b>	<b>183</b>

---

**索引.....187**



## 概述

本章对 VC800 会议电视终端进行概要介绍，包含以下内容：

- [包装清单](#)
- [终端组件介绍](#)
- [终端组件介绍](#)
- [图标介绍](#)
- [指示灯介绍](#)
- [用户界面](#)

想要获取更多信息和帮助，请联系你的系统管理员。

## 包装清单

VC800 会议电视终端可以搭配 CP960 会议电话使用。

### 说明

我们推荐使用由 Yealink 提供或经 Yealink 认可的配件，使用未经认可的第三方配件可能会导致性能的下降。

## VC800 套件

- VC800 摄像机

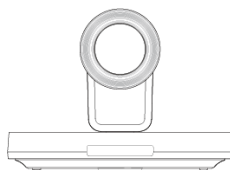

- VCH50 接线盒



- 支撑架（安装 VC800 摄像机用）

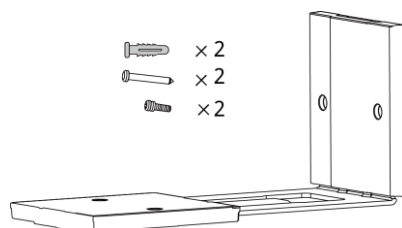

- VCR11 无线遥控器



- 7号电池×2



- 电源适配器和电源线

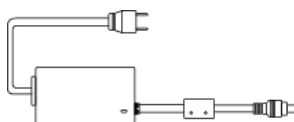

- 魔术贴×2



- 网线

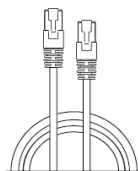

7.5米网线

(用于将VC800主机连接到VCH50接线盒或CP960视频会议电话)

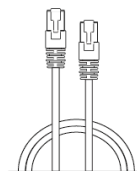

3米网线

(用于连接网络)

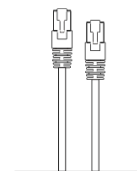

0.5米网线

(用于连接VCH50接线盒和CP960视频会议电话)

- 1.8米HDMI线×2 (用于将VC800主机连接到显示设备)



- 1.5米HDMI线 (用于将VCH50接线盒连接到PC, 分享辅流)



- 1.8 米 MINI DP 线（用于将 VCH50 接线盒连接到 PC，分享辅流）

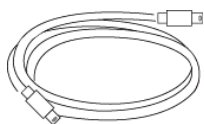

- 束线带×5



- VC800 快速入门指南

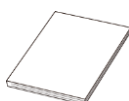

## CP960 会议电话套件

- **CP960 会议电话**

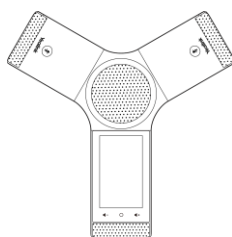

- **有线扩展麦 ×2**

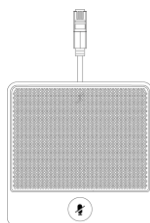

CP960 会议电话可以作为终端通话的音频设备。你也可以在 CP960 会议电话上发起呼叫、接听来电和查看联系人、历史记录等。

## 终端组件介绍

在安装和使用 VC800 会议电视终端前，你需要先熟悉下终端组件。下面对 VC800 会议电视终端的主要组件进行介绍。

- [VC800 主机](#)
- [VCH50 接线盒](#)
- [CP960 会议电话](#)
- [CPE90 有线扩展麦](#)

- [VCR11 无线遥控器](#)

## VC800 主机

VC800 主机将摄像机与主机集成为一体，它负责传输音频、视频内容和数据信息。支持 16:9 与 4:3 图像混合显示，兼容不同的输出设备、自动适应显示设备。

以下对 VC800 主机的各个接口进行介绍：

### 高清摄像机正面

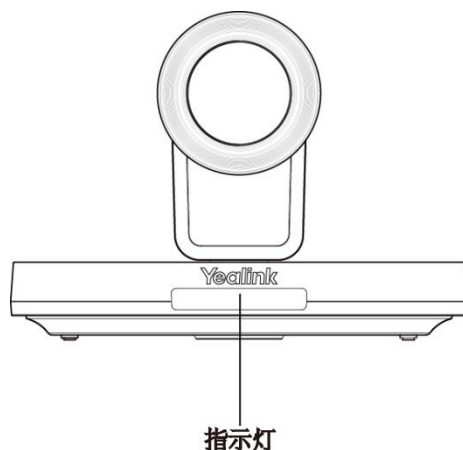

VC800 高清摄像机支持高达 12 倍光学变焦、白平衡和自动增益等功能。你可以将摄像机水平放置在桌面上或安装在墙上。摄像机正前方的指示灯用来指示摄像机的不同状态，请参阅第 13 页的[指示灯介绍](#)了解更多信息。

你可以使用遥控器调整摄像机的朝向和焦距。VC800 摄像机支持水平 200 度（左右各 100 度）和垂直 60 度（上下各 30 度）的广阔视角。

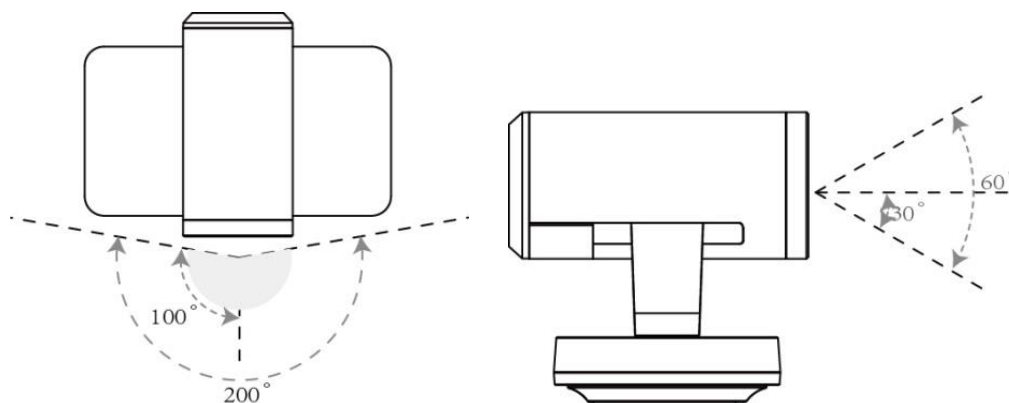



## 红外线接收器

摄像机的红外线接收器位于 Yealink 徽标区域。使用遥控器时，请将遥控器对准摄像机的正前方，即红外线接收器的感应区域，如下图所示：

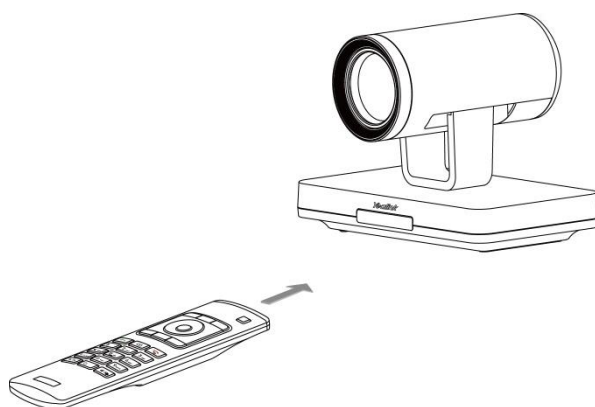

### 说明

终端上电时，请勿手动转动摄像机镜头，避免造成摄像机永久性损坏。请使用遥控器来控制摄像机的转动。

## VC800 背面

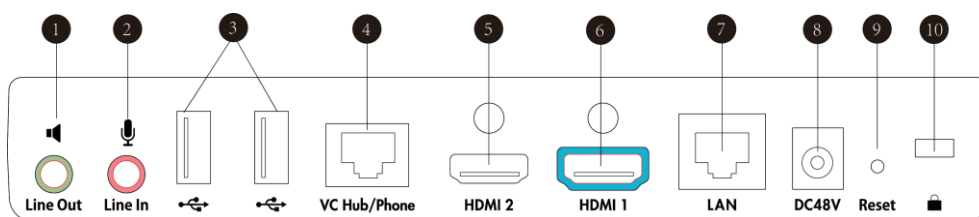

	接口名称	说明
①	音频线性输出	使用 3.5mm 音频接头线连接音频输出设备。
②	音频线性输入	使用 3.5mm 音频接头线连接音频输入设备。
③	USB 接口	将 U 盘插上任意一个 USB 接口，用于保存截图、录制的视频和抓包文件。 <b>说明：</b> 如果使用双 U 盘，终端只识别后一个接入的 U 盘。
④	VC Hub/Phone 接口	<ul style="list-style-type: none"> <li>如果你需要分享辅流，你可以使用 7.5 米网线连接到 VCH50 接线盒的 Codec 接口。</li> <li>如果你需要音频设备，你可以使用 7.5 米网线连接到 CP960 会议电话的 Internet 接口。</li> </ul>
⑤	显示器接口 1	主显示接口，用于连接显示设备来显示视频图像。
⑥	显示器接口 2	连接第二台显示设备，显示视频图像。
⑦	网络接口	连接网络设备。

	接口名称	说明
⑧	电源接口	通过电源适配器连接电源。
⑨	重置键	重置终端到出厂设置。
⑩	安全锁	将主机锁在固定位置。

## VCH50 接线盒

### 接线盒左面

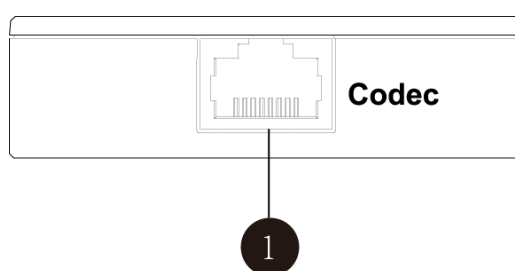

	接口名称	说明
①	Codec 接口	通过 7.5 米网线连接到 VC800 主机。

### 接线盒右面

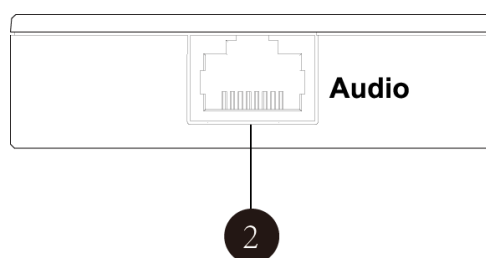

	接口名称	说明
②	Audio 接口	通过 0.5 米网线连接到 CP960 会议电话。

### 接线盒背面

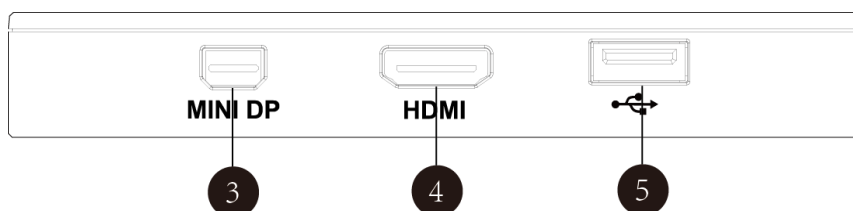

	接口名称	说明
③	MINI DP 接口	使用 MINI DP 线连接 PC，可在通话中分享文档或影片等。

	接口名称	说明
④	HDMI 接口	使用 HDMI 线连接 PC，可在通话中分享文档或影片等。
⑤	USB 接口	连接 U 盘，用于保存截图、录制的视频和抓包文件。

## CP960 会议电话

CP960 会议电话支持 360 度全向拾音麦克风阵列，拾音半径为 6 米。它可以作为终端通话的麦克风和扬声器。你也可以在 CP960 会议电话上发起呼叫、接听来电和查看联系人、历史记录等。

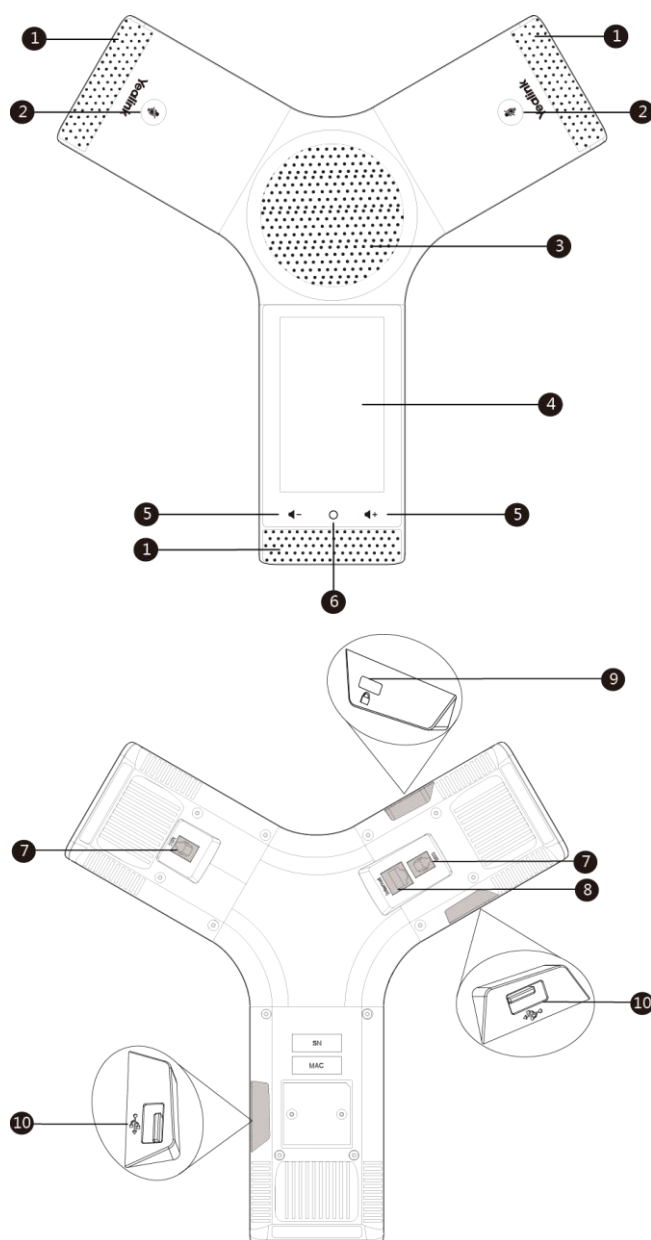

CP960 会议电话面板上各个按键的作用说明如下：

	名称	作用
①	三个内置麦克风	支持 360 度全向拾音，拾音半径可达到 6 米。
②	静音键	切换和指示静音模式。
③	扬声器	提供音频的输出。
④	触摸屏	显示时间、日期、状态图标、会议信息、应用、通话和其它的相关信息。
⑤	音量键	增加或减小扬声器和铃声的音量。
⑥	Home 键	回到待机界面。
⑦	MIC 接口	连接两个有线扩展麦。
⑧	Internet 接口	连接到 VC800 主机的 VC Hub/Phone 接口或者 VCH50 接线盒的 Audio 接口。
⑨	安全锁	将 CP960 会议电话锁在固定位置。
⑩	USB 接口	将 U 盘插上任意一个 USB 接口，用于保存截图、录制的视频和抓包文件。 <b>说明：</b> 如果使用双 U 盘，终端只识别后一个接入的 U 盘。

## CPE90 有线扩展麦

你可以在 CP960 会议电话上连接 CPE90 有线扩展麦来扩大终端的拾音范围，提升发言效果。CP960 会议电话提供两个 MIC 接口，最多能连接两个有线扩展麦。

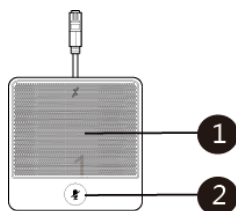

	名称	作用
①	内置麦	支持 360 度全向拾音，拾音半径为 3 米。
②	静音键	开启或关闭静音功能。想要了解静音灯的信息，请参阅第 13 页的 <a href="#">指示灯介绍</a> 。

## VCR11 无线遥控器

VCR11 无线遥控器小巧简洁，具有明确的功能键划分区域。遥控器支持拨打电话、调整音量、缩放摄像头、浏览屏幕等操作。通过红外控制信号，用户可使用遥控器轻松掌控会议。

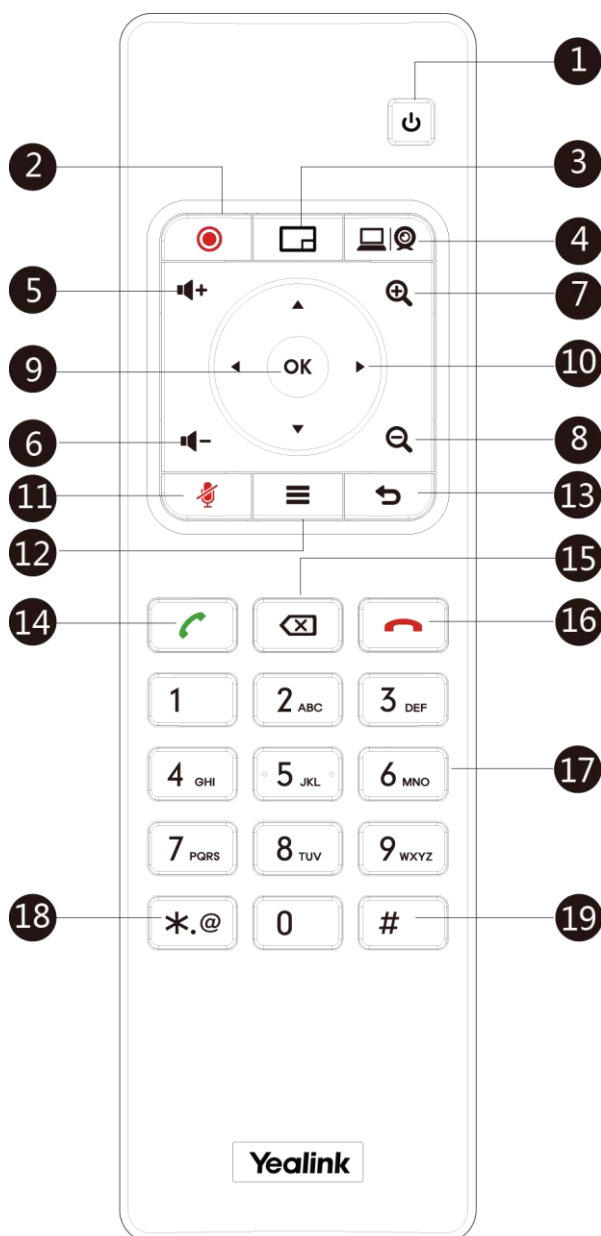

遥控器面板上各个按键的作用说明如下：

	名称	作用
①	开关	<ul style="list-style-type: none"> <li>打开或关闭终端。</li> <li>使终端进入休眠状态或唤醒终端。</li> </ul>
②	录制视频键	开始、结束录制音、视频。

	名称	作用
③	布局键	视频通话中调整画面布局。
④	自定义快捷键	自定义按键功能。 该按键支持被配置为：输入键(默认)、截图键、静音键或演示键。想要了解更多信息，请参阅第 54 页的 <a href="#">自定义遥控器按键</a> 。
⑤	音量增加键	增加扬声器的音量。
⑥	音量减少键	减小扬声器的音量。
⑦	放大变焦键	<ul style="list-style-type: none"> <li>放大摄像机的焦距。</li> <li>放大截图。</li> <li>向上翻页。</li> </ul>
⑧	缩小变焦键	<ul style="list-style-type: none"> <li>缩小摄像机的焦距。</li> <li>缩小截图。</li> <li>向下翻页。</li> </ul>
⑨	OK 键	进入子菜单、确认执行操作和选中选项值。
⑩	方向键	<ul style="list-style-type: none"> <li>使用向上、向下、向左和向右键导航菜单项。</li> <li>选中视频图像后，控制摄像机上下左右旋转。</li> </ul>
⑪	静音键	将麦克风静音或取消静音。
⑫	主页键	<ul style="list-style-type: none"> <li>在非通话状态下，使终端回到待机界面。</li> <li>通话过程中，打开通话菜单。</li> </ul>
⑬	返回键	返回上一级菜单。
⑭	拨号键	进入预拨号界面、发起呼叫和接听来电。
⑮	删除键	<ul style="list-style-type: none"> <li>按一次删除文本框中的一个字符。</li> <li>长按删除文本框中的所有字符。</li> <li>如果已连接 U 盘，长按 2 秒开启一键抓包，再次长按 2 秒停止抓包。</li> </ul>
⑯	挂机键	<ul style="list-style-type: none"> <li>结束通话或退出当前会议。</li> <li>回到待机界面。</li> </ul>
⑰	数字键盘	<ul style="list-style-type: none"> <li>提供数字的输入。</li> <li>进入拨号界面。</li> </ul>

	名称	作用
⑱	字符键	提供字符.@*的输入。
⑲	#键	提供字符#的输入。

## 图标介绍

### 显示设备屏幕图标

显示设备屏幕的状态栏上显示的图标，说明如下：

图标	说明
	网络已连接
	CP960 会议电话未连接
	注册上 SIP 账号
	注册上 H.323 账号
	登录亿联云部署管理服务平台/亿联 YMS 视频会议服务器
	登录 StarLeaf/Zoom/Pexip/BlueJeans/Mind 平台
	VC800 主机已连接 VCH50 接线盒
	自动应答
	未接来电（显示在显示设备的状态栏）
	音量为 0
	开启免打扰模式
	双屏幕显示（主机的显示器 1 和 2 接口都连接上显示设备）
	双视频输入源（VCH50 接线盒连接上 PC）
	USB 接口已插上 U 盘
	开启 VPN



图标	说明
	通话静音
	通话加密
	通话被保持
	通话中输出音量为 0
	当前控制的摄像机
	第二个显示设备的画面
	正在录制视频
	已拨号码 ( H.323 呼叫/SIP 呼叫/IP 直拨 )
	已拨号码 ( 云平台 )
	已接来电 ( H.323 呼叫/SIP 呼叫/IP 直拨 )
	已接来电 ( 云平台 )
	未接来电 ( H.323 呼叫/SIP 呼叫/IP 直拨 )
	未接来电 ( 云平台 )
	本地联系人
	会议联系人
	亿联云联系人或 YMS 联系人
	拨打视频电话
	拨打音频电话

## 视频会议电话图标

CP960 会议电话触摸屏上显示的图标，介绍如下：

图标	说明
	自动应答
	未接来电（显示在显示设备的状态栏）
	免打扰
	静音
	通话加密
	音量为 0
	本地联系人
	会议联系人
	亿联云联系人或 YMS 联系人
	已拨号码（H.323 呼叫/SIP 呼叫/IP 直拨）
	已拨号码（云平台）
	已接来电（H.323 呼叫/SIP 呼叫/IP 直拨）
	已接来电（云平台）
	未接来电（H.323 呼叫/SIP 呼叫/IP 直拨）
	未接来电（云平台）

## 指示灯介绍

### VC800 主机指示灯

指示灯状态	说明
绿色常亮	主机已开机。
	主机处于升级状态。
红色常亮	终端处于休眠状态。
橙色常亮	终端异常（如，网络不可用、升级失败等）。

指示灯状态	说明
关闭	主机关机或未连接电源。

### CP960 会议电话静音灯

静音灯状态	说明
红色常亮	CP960 会议电话启动过程中。
	CP960 会议电话开启静音。
红色闪烁	CP960 会议电话收到来电。
绿色常亮	CP960 会议电话处于呼出状态。
	CP960 会议电话处于通话状态且未被静音。
关闭	CP960 会议电话处于空闲状态。
	CP960 会议电话未连接到 VC800 主机。

### CPE90 有线扩展麦静音灯

指示灯状态	说明
红色常亮	CP960 会议电话开启静音。
红色闪烁	CP960 会议电话收到来电。
绿色常亮	CP960 会议电话正在拨打电话。
	CP960 会议电话处于通话状态且未被静音。
关闭	CP960 会议电话处于空闲状态。
	CPE90 未正确连接到 CP960 会议电话上。

## 用户界面

VC800 会议电视终端支持以下两种配置方式：

- [网页界面](#)
- [遥控器](#)

### 说明

你可以在 CP960 会议电话上查看终端的状态信息和进行基本的通话操作。详细的操作步骤，在具体的功能下详细介绍。

## 网页界面

你可以通过终端的网页界面进行功能配置和通话操作。在登录终端的网页界面前，你需要知道终端的 IP 地址。你可以通过以下任意一种方式查看终端的 IP 地址：

- 显示设备屏幕的状态栏默认显示终端的 IP 地址。

- 通过遥控器选择  (更多菜单), 进入**状态**->**网络**列表。
- 按 CP960 会议电话上的  ->**网络**查看 IP 地址。  
话机触摸屏显示终端的 IP 地址等网络信息。

#### 登录终端的网页界面：

1. 在电脑上打开网页浏览器。
2. 在浏览器的地址栏里输入终端的 IP 地址 ( 例如 : https://192.168.0.10 或 192.168.0.10 ), 按 Enter 键。
3. 在登录界面输入用户名和密码 ( 默认的管理员用户名为 : admin , 密码为 : 0000 )。



4. 点击**登入**。

在登录完网页界面后，你可以按网页界面右上方的**注销**退出登录。

## 遥控器

你可以使用遥控器对 VC800 会议电视终端进行功能配置和通话操作。了解遥控器上各按键的作用，请参阅第 9 页的 [VCR11 无线遥控器](#)。只有拥有管理员密码的用户才能访问“高级设置”菜单。默认的管理员密码是“0000”。想要了解更多关于如何浏览显示设备屏幕的选项和输入、编辑配置项的值，请参阅第 27 页的[浏览选项](#)和第 29 页的[输入或编辑数据](#)。

## 虚拟遥控器

除了通过遥控器，你也可以在网页界面使用虚拟遥控器对视频会议终端进行远端控制。

#### 通过网页界面进行遥控器远端控制：

1. 在终端空闲或通话时点击**首页**->**远端控制**。

出现虚拟遥控器。

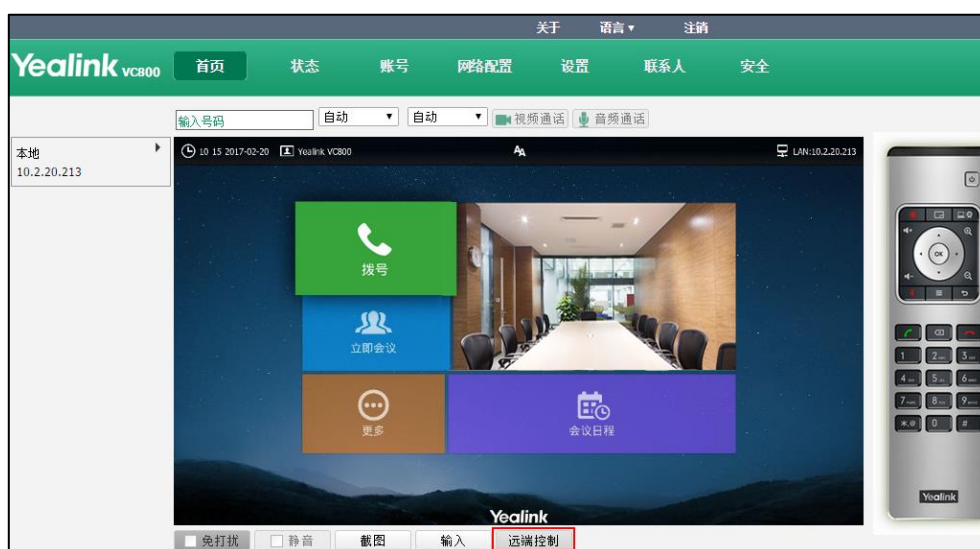

2. 点击虚拟遥控器上的按键对视频会议终端进行远端控制。
3. 点击**远端控制**收起虚拟遥控器。

# 入门

本章介绍 VC800 会议电视终端的安装和入门操作，包含以下内容：

- [连接会议电视终端](#)
- [安装会议电视终端](#)
- [安装遥控器电池](#)
- [终端开机](#)
- [终端休眠](#)
- [终端关机](#)
- [设置向导](#)
- [控制本地摄像机](#)
- [注册账号](#)
- [待机界面](#)
- [浏览选项](#)
- [输入或编辑数据](#)
- [终端状态](#)

想要获取更多信息和帮助，请联系你的系统管理员。

## 连接会议电视终端

### 说明

VC800 主机最多可连接 2 台显示设备。包装内不包含显示设备，需另外购买。确保购买的显示设备支持 HDMI 连接。

如果为终端连接一台显示设备，只能连接在显示器接口 1 上。如果要进行双屏显示，可将另一台显示设备连接在显示器接口 2 上。

为防止触电危险，在连接好所有设备后，再将电源适配器连接到排插上，并打开排插的电源开关。

**请进行以下步骤：**

1. 将 3 米网络线的一端连接在 VC800 主机的 **LAN** 接口上，另一端连接到交换机/集线器的端口。
2. 将 HDMI 线的一端连接在 VC800 主机的任一 **Display** 接口上，另一端连接到显示设备的 **HDMI IN** 接口上（确保显示设备已上电）。
3. 将 7.5 米网线的一端连接在 VC800 主机的 **VC Hub/Phone** 接口上，另一端连接到

VCH50 接线盒的 **Codec** 接口。

4. 将 0.5 米网线的一端连接在 VCH50 接线盒的 **Audio** 接口上,另一端连接到 CP960 会议电话的 **Internet** 接口,并将两台有线扩展麦的插头连接到 CP960 会议电话的 **MIC** 接口处。
5. 任选以下一种方式,进行演示:
  - 将 HDMI 线的一端连接在 VCH50 接线盒的 **HDMI** 接口上,另一端连接到 PC 的 **HDMI** 接口上。
  - 将 MINI DP 线的一端连接在 VCH50 接线盒的 **MINI DP** 接口上,另一端连接到 PC 的 **MINI DP** 接口上。
6. 将电源适配器的一端连接在 VC800 主机的 **DC48V** 接口上,另一端连接到到排插上。

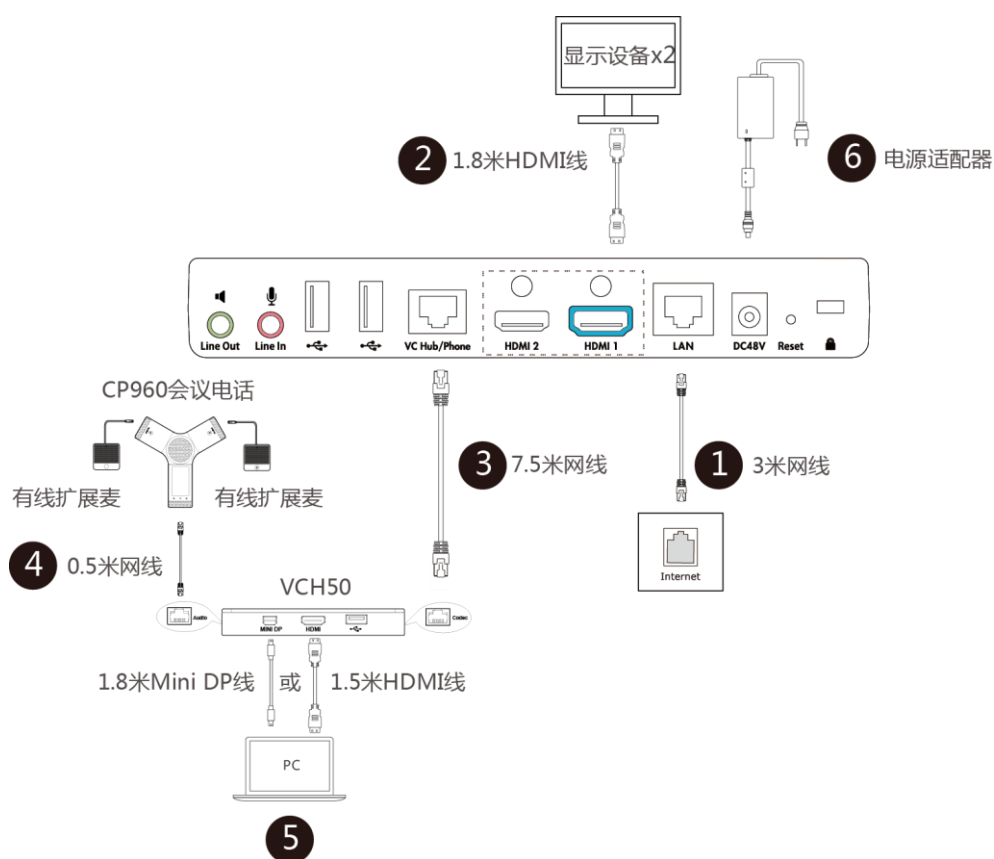

如果你没有演示的需求,可以直接将 7.5 米网线的一端连接在 VC800 主机的 VC Hub/Phone 接口上,另一端连接到 CP960 会议电话的 Internet 接口,并将两台有线扩展麦的插头连接到 CP960 会议电话的 MIC 接口处。

**说明**

我们要求使用 Yealink 原装电源 (48V/0.7A),使用第三方电源可能会导致终端损坏。如果使用过程中,有发现线皮或网线破皮,不能再使用,需要进行更换。



在连接好终端所有配套设备后，你可以使用束线带捆扎线缆。



## 安装会议电视终端

你可以根据实际需要将 VC800 主机安装在电视上或墙上。

### 将 VC800 主机安装在电视上

当电视厚度范围为 35-120mm 时，你可以选择将 VC800 主机安装在电视上方。

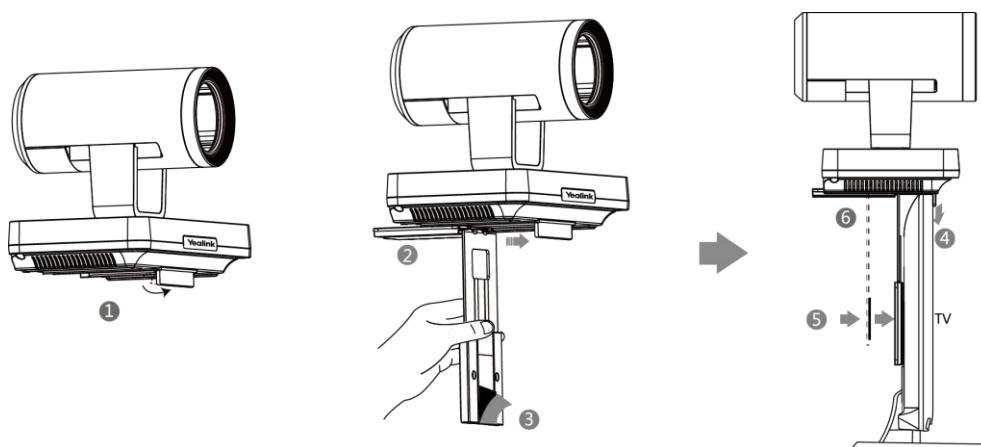

进行以下步骤：

1. 打开 VC800 摄像机底部的挡板。
2. 将摄像机支架沿着 VC800 摄像机底部轨道往里推。
3. 撕掉魔术贴上的胶纸。
4. 将摄像机支架挂在电视的上方。
5. 调整下方的支架板，使摄像机支架和电视的背面完全紧贴( (魔术贴为一次性，粘贴前注意清洁电视背后)。
6. 用 M3×8 型号螺丝将 VC800 摄像机锁在摄像机支架上。

### 将 VC800 主机安装在墙上

你也可以选择将 VC800 主机安装在墙上，VC800 主机安装高度建议范围为 1.5-1.8m。

**进行以下步骤：**

1. 在墙上打孔，并装入膨胀螺栓。  
膨胀螺栓的安装位置和钻孔要求，如上图所示。
2. 用 T4×30 型号的螺丝将支撑架固定到墙上。

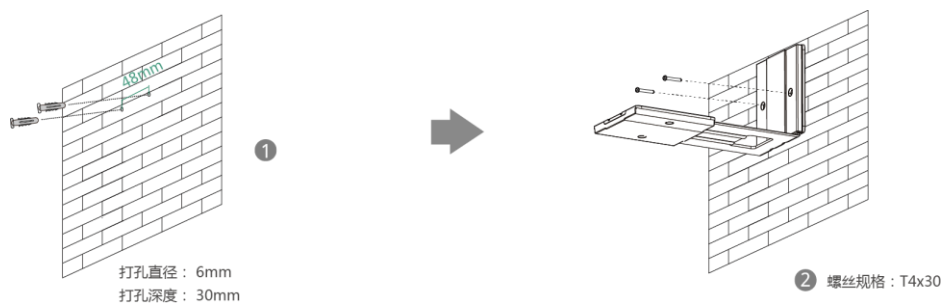

3. 将 VC800 摄像机底部沿着摄像机支架的轨道往里推。

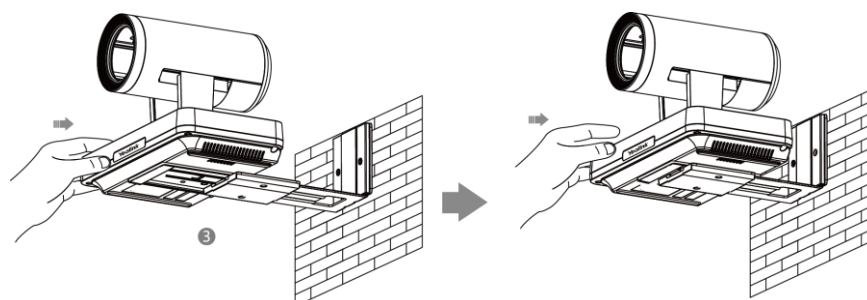

4. VC800 摄像机与摄像机支架定位好后，用两个 M3×8 型号螺丝将 VC800 摄像机锁在摄像机支架上。

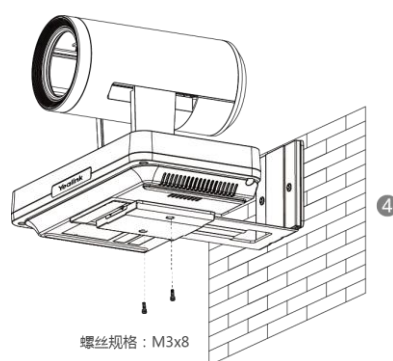

## 安装遥控器电池

**进行以下步骤：**

1. 取下遥控器背部的电池盒盖。
2. 确认盒底部图示的“+”“-”极，正确装入电池。

### 3. 重新装好电池盒盖。

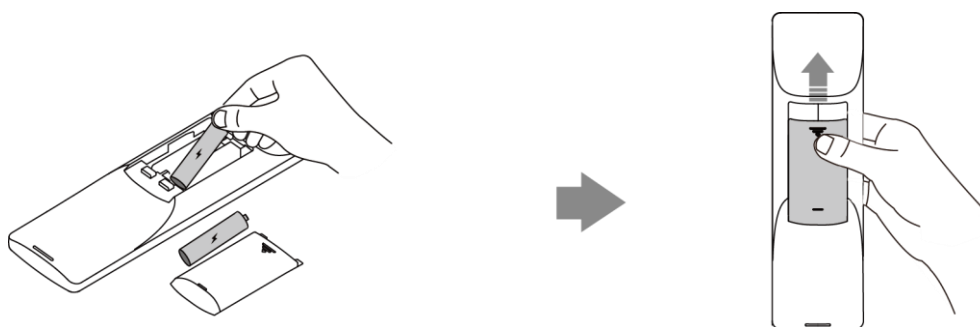

## 遥控器电池安全信息

- 请保证电池正负极放置正确。
- 避免压破，刺穿电池，因为这可能会导致电池内部短路、发烫。
- 若长时间不适用遥控器，请取出电池。电池漏液腐蚀会损坏遥控器。
- 请将废旧电池与生活垃圾分类。请把废旧电池交给电池专门回收站或给有回收的商店。
- 请勿拆卸或焚烧电池。

## 终端开机

将电源适配器的一端连接在 VC800 主机的 DC48V 接口上，另一端连接到到排插上。

VC800 插上电源适配器后会自动上电启动。VC800 主机上的指示灯绿色常亮。

## 终端休眠

终端在空闲一定时间（默认为 10 分钟）后，会自动进入休眠模式。

**通过遥控器让终端休眠：**

1. 按  。

- 按遥控器的 ▲ 或 ▼ 选择**休眠**，按 。

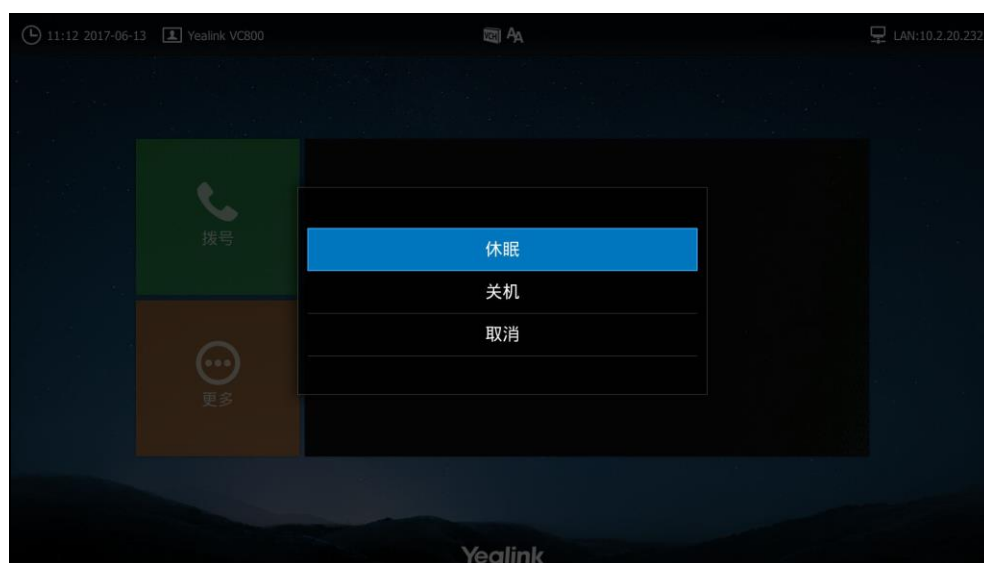

终端进入休眠模式，VC800 主机上的指示灯红色常亮。

#### 通过遥控器唤醒终端：

- 按遥控器上的任意按钮可唤醒终端。  
VC800 主机上的指示灯变为绿色常亮。

#### 通过 CP960 会议电话唤醒终端：

- 按触摸屏或任意键。  
VC800 主机上的指示灯变为绿色常亮。

## 终端关机

#### 通过遥控器让终端关机：

- 按 。

- 按遥控器的 ▲ 或 ▼ 选择**关机**，按 **OK**。

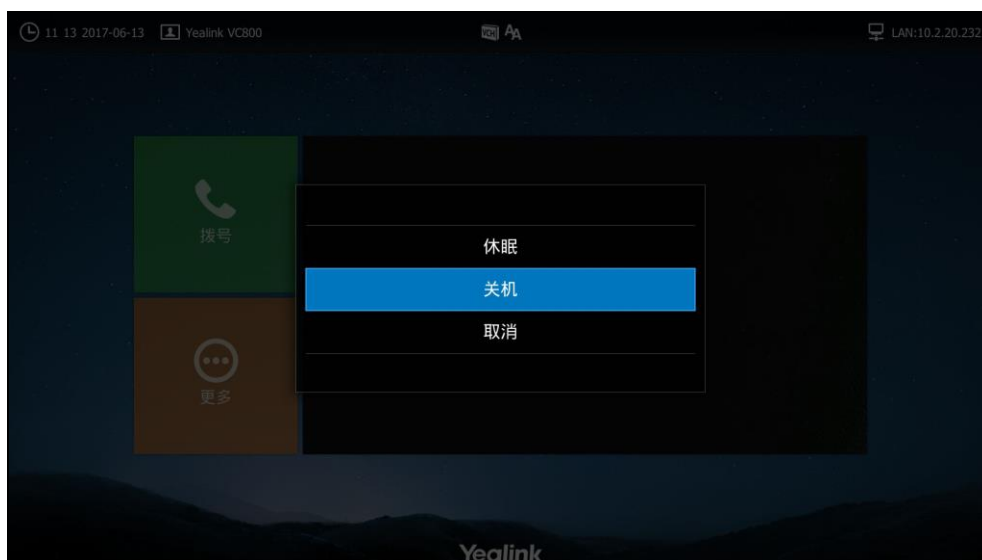

终端关机，VC800 主机上的指示灯红色常亮。

#### 通过遥控器让终端再次开机：

- 按 。

终端开机，VC800 主机上的指示灯绿色常亮。

## 设置向导

初次启动终端或执行恢复出厂操作，终端启动完成后，显示设备屏幕会显示设置向导。按照以下步骤，完成终端的初始设置：

#### 通过遥控器完成设置向导：

- 设置要在液晶界面和 CP960 会议电话上显示的语言（例如：简体中文）。  
终端默认的语言为简体中文。
- 按遥控器上的 ► 进入下一级菜单，按 ▲ 或 ▼ 选择相应的语言后按 **OK** 保存。
- 按遥控器上的 ◀ 返回菜单，按 ▼ 继续其他设置。
- 设置终端的日期和时间（例如，设置时区、时间和日期的显示格式和夏令时类型）。  
终端默认从 SNTP 服务器自动获取时间和日期。你可以手动设置终端的时间和日期。  
想要了解更多信息，请参阅第 44 页的[时间和日期](#)。
- 编辑站点名称。  
默认的站点名称为“Yealink VC800”。
- 更改管理员密码。

默认的管理员密码为“0000”。出于安全考虑，建议你更改管理员密码。

#### 说明

请记住重新设置的管理员密码或将密码记录在安全的地方。如果忘记了设置的密码，你需要将终端恢复到出厂设置，然后通过设置向导重新设置管理员密码或使用默认的管理员密码“0000”。

7. 显示设备屏幕显示防火墙预设信息。
8. 设置终端的网络。

终端默认通过 DHCP 方式获取 IP 地址、子网掩码、默认网关和 DNS 服务器等网络配置。如果禁用 DHCP，你需要手动设置 IPv4 或者 IPv6 下的网络参数。

9. （可选）登录云平台。

终端支持登录亿联云部署管理服务平台/亿联 YMS 视频会议服务器/StarLeaf/Zoom/Pexip/BlueJeans/Mind/自定义平台。想要了解更多信息，请参阅 [亿联 VC800 会议电视终端\\_管理员指南](#)。

10. 选择**完成设置**完成设置向导。



#### 说明

你可以按 CP960 触摸屏上的**退出向导设置**，跳过设置。

## 控制本地摄像机

请不要手动摇摆摄像机，以免损坏摄像机。你可以在空闲状态或视频通话过程中，使用遥控器控制本地摄像机。

#### 使用遥控器控制摄像机：

1. 选择本地视频。
2. 按遥控器上的方向键调整摄像机的角度。
3. 按遥控器上的  或  调整摄像机的焦距。

## 注册账号

你可以注册 H.323 账号、SIP 账号和登录云平台（亿联云部署管理服务平台/亿联 YMS 视频会议服务器/StarLeaf/Zoom/Pexip/BlueJeans/Mind/自定义平台）。系统管理员通常会预先配置好终端的相关账号信息。在启动完成后，终端将注册已配置的账号。如果终端未预先配置账号信息，请联系你的系统管理员，或是向系统管理员获取账号信息，然后手动进行注册。了解更多关于如何注册账号的信息，请参阅 [亿联 VC800 会议电视终端\\_管理员指南](#)。



## 待机界面



### VC800 待机界面

#### 显示设备屏幕的待机界面

终端启动过程中，你将看到开机界面。启动完成后，终端显示主界面，并将摄像机视频作为背景。待机界面显示如下：



名称	说明
时间和日期	终端的时间和日期示在状态栏左侧。
站点名称	终端的站点名称。想要了解更多信息，请参阅第 42 页的 <a href="#">站点名称</a> 。
状态图标	图标位于状态栏中间。想要了解更多信息，请参阅第 11 页的 <a href="#">显示设备屏幕图标</a> 。
IP 地址	<ul style="list-style-type: none"> <li><b>LAN: X.X.X.X:</b>表明终端已获取到 IP 地址。</li> <li><b>网络已断开:</b> 表明终端未连接网线，请检查网线。</li> <li><b>255.255.255.255:</b> 表明终端未能获取 IP 地址。请检查终端</li> </ul>
注册账号	<p>当 VC800 终端注册了 SIP 账号，屏幕将显示  图标。想要了解更多信息，请参阅<a href="#">亿联 VC800 会议电视终端_管理员指南</a>。</p> <p>当 VC800 终端注册了 H.323 账号，屏幕将显示  图标。想要了解更多信息，请参阅<a href="#">亿联 VC800 会议电视终端_管理员指南</a>。</p>

名称	说明
	<ul style="list-style-type: none"> <li>当 VC800 终端登录了亿联云部署管理服务平台/亿联 YMS 视频会议服务器，屏幕将显示  图标。</li> <li>当 VC800 终端登录了/StarLeaf/Zoom/Pexip/BlueJeans/Mind 平台，屏幕将显示  图标。想要了解更多信息，请参阅<a href="#">亿联 VC800 会议电视终端_管理员指南</a>。</li> </ul>
拨号	进入拨号界面。
更多	设置会议电视终端。
视频图像	显示本地视频图像或本地演示内容。

## CP960 会议电话待机界面



名称	说明
状态栏	显示终端的功能状态图标和时间。
数字时钟	显示时间和日期。
预约会议信息	终端登录亿联 YMS 视频会议服务器后，该处可显示预约的会议信息。想要了解更多信息，请参阅第 136 页的 <a href="#">预约会议</a> 。
应用	使用对应的功能。
屏幕显示	表示当前所处的界面。你可以向左或向右滑动查看更多界面。



## 浏览选项

### 浏览显示设备屏幕的选项

你可以使用遥控器上的按键进入主菜单界面、浏览显示设备屏幕上的选项。

终端在不活动 60 秒后，自动退出菜单界面。

#### 说明

浏览显示设备屏幕的选项和菜单，参照以下步骤：

如果你想	可以
返回待机界面	按遥控器上的  或  。
返回上一级页面	按遥控器上的  。
浏览菜单	按遥控器上的  ,  ,  或  。
展开下拉框	按遥控器上的  或  展开下拉框。
从下拉框中选择值	按遥控器上的上下方向键  或  选中相应的值，再按  。
启用或禁用功能	按遥控器上的  。

### 浏览 CP960 会议电话的选项

以下介绍如何浏览和操作 CP960 会议电话，包含以下内容：

- [触摸屏导航](#)
- [触屏体验](#)
- [控制中心和通知中心](#)

#### 触摸屏导航

你可以按照以下提示操作话机：

如果你想	动作
返回待机界面。	按 Home 键。
返回上一级页面。	按  。
选择相应选项。	按触摸屏上的相应选项。
翻页遍历选项。	上下滑动条目进行翻页。 (你可以等待页面停止滚动，或轻按触摸屏立

如果你想	动作
	即停止滚动)
遍历区域的值。	上下滑动该区域。
从区域中选择值。	按对应的区域或在弹出的选项框中选择对应值。

## 触屏体验

你可以通过以下手势操作话机：

手势		动作
按		触碰目标一次。例如：按  进入通讯录。
滑动		在屏幕上滑动手指。例如：待机界面向右滑动，查看其它界面。
拖动		长按目标，然后滑动手指。例如：在控制中心拖动亮度条调节屏幕亮度。

## 控制中心和通知中心

通过控制中心和通知中心，你可以快速地开启或关闭相应的功能或者查看最新的消息通知。

从触摸屏顶部向下滑动，进入控制中心和通知中心：



编	名称	说明	
1	时间和日期	显示时间和日期。想要了解更多信息，请参阅第 44 页的 <a href="#">时间和日期</a> 。	
2	控制中心	背光灯	拖动亮度条调节触摸屏的背光灯。 你也可以在菜单中调节触摸屏的背光灯。想要了解更多信息，请参阅第 40 页的 <a href="#">背光灯</a> 。
		静音	开启或关闭静音。
		免打扰	开启或关闭免打扰。想要了解更多信息，请参阅第 104 页的 <a href="#">免打扰</a> 。
		自动应答	开启或关闭自动应答来电功能。想要了解更多信息，请参阅第 102 页的 <a href="#">自动应答</a> 。
		静音模式	将响铃音量调为 0。想要了解更多信息，请参阅第 50 页的 <a href="#">调节音量</a> 。
4	通知中心	<ul style="list-style-type: none"> <li>显示通知（如：预约会议提醒）。</li> <li>按住一条通知，向左或向右滑动删除通知。</li> <li>按<b>清除</b>删除所有通知。</li> </ul>	

## 输入或编辑数据

### 使用遥控器输入或编辑数据

VC800 会议电视终端支持两种输入方式：显示设备上的键盘（以下简称全键盘）和遥控器上的拨号键盘（以下简称拨号键盘）。拨号键盘主要用于拨号等操作。全键盘主要

用于快速地输入或编辑数据。

## 全键盘的使用

使用全键盘前，你需要了解全键盘上各个按键的作用。VC800 会议电视终端的全键盘支持两种输入法：英语和俄语输入法。想要了解更多信息，请参阅第 31 页的[全键盘输入法](#)。

以下以英语输入法为例，介绍按键的作用。



编号	名称	说明
1	26 个英文字母	输入字母。
2		切换至字母大写输入模式。
3		切换至或数字&特殊字符输入模式。
4		切换俄语或英语全键盘。
5	空格键	输入空格。
6	左右移动光标	定位光标位置。
7		隐藏全键盘。
8	6 个特殊字符	输入特殊字符。
9	删除键	<ul style="list-style-type: none"> <li>按一次删除一个字符。</li> <li>长按删除多个字符。</li> </ul>

## 拨号键盘的使用

你还可以使用遥控器上的拨号键盘输入或编辑数据。拨号键盘只能提供数字和#.@\*的输入。





### 说明

当使用拨号键盘时，你可以按  调出全键盘。想了解更多信息，请参阅第 32 页的[全键盘的使用](#)。

## 全键盘输入法

VC800 会议电视终端上的全键盘支持英语和俄罗斯语输入法。你可以使用已启用的键盘输入法来输入字符。你只能通过网页界面配置键盘输入法。

### 通过网页界面设置键盘输入法：

1. 点击**设置**->**常规**。
2. 在**键盘输入法**区域中，从**禁用**列表框中选择相应的列表并点击 。  
所选择的列表将出现在**启用**列表框中。
3. 重复步骤 2 添加更多的列表到**启用**列表框中。  
你也可以从**启用**列表框中选择相应的列表并点击  移除列表。
4. 选择相应的列表，点击  或  改变输入法的优先级。  
显示在最上面的输入法，优先级最高。



5. 点击**提交**保存操作。

## 使用 CP960 输入或编辑数据

CP960 会议电话支持两种输入方式：触摸屏上的键盘（以下简称全键盘）和触摸屏上的拨号键盘（以下简称拨号键盘）。拨号键盘主要用于拨号等操作。全键盘主要用于快速地输入或编辑数据。

## 全键盘的使用

使用全键盘前,你需要了解键盘上各个按键的作用。CP960 会议电话支持两种输入法：  
Android 键盘(AOSP)-英语(美国)和谷歌拼音输入法。

### Android 键盘(AOSP)-英语(美国)输入法

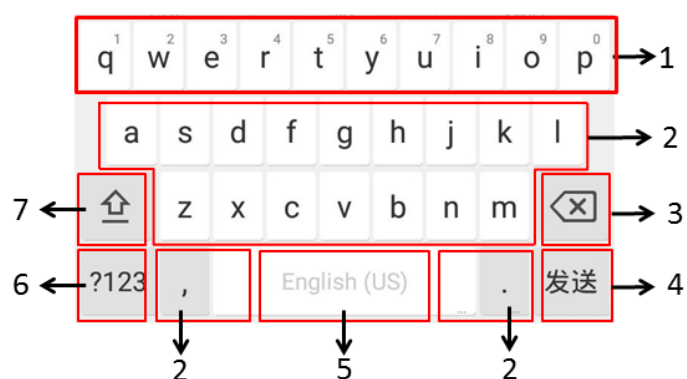

序号	按键	描述	
1	26 个英文字母	<ul style="list-style-type: none"> <li>输入字母。</li> <li>长按某一字符,滑动选择其中一个选项。</li> </ul>	
2	删除键	<ul style="list-style-type: none"> <li>逐一删除输入的字符。</li> <li>长按批量删除输入的字符。</li> </ul>	
3	显示对应功能的名称,用户可以按对应的键完成操作	Next	进入下一个编辑框。
		发送	呼出号码。
4	两个特殊字符	<ul style="list-style-type: none"> <li>输入特殊字符。</li> <li>长按 (.) 字符,滑动选择其中一个选项。</li> </ul>	
5	空格键	<ul style="list-style-type: none"> <li>输入空格。</li> <li>长按切换输入法。</li> </ul>	
6	?123	切换至数字&特殊字符输入模式。	
7	⇧	切换至字母大写输入模式。	

按全键盘上的 ?123，将输入模式切换至数字&特殊字符输入模式，全键盘显示如下：

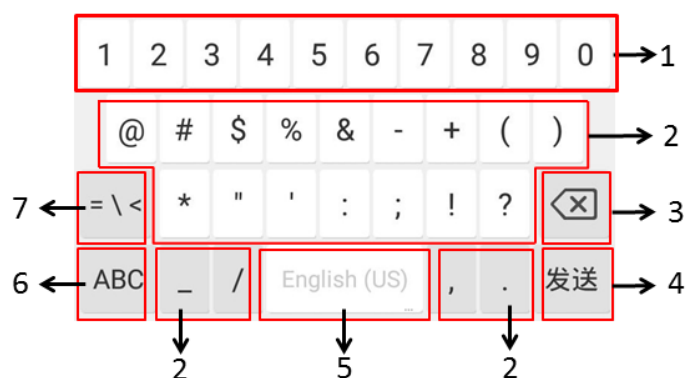

序号	按键	描述	
1	数字键	<ul style="list-style-type: none"> <li>输入数字。</li> <li>长按某一字符，滑动选择其中一个选项。</li> </ul>	
2	特殊字符	<ul style="list-style-type: none"> <li>输入特殊字符。</li> <li>长按某一字符，滑动选择其中一个选项。</li> </ul>	
3	删除键	<ul style="list-style-type: none"> <li>逐一删除输入的字符。</li> <li>长按批量删除输入的字符。</li> </ul>	
4	显示对应功能的名称，用户可以按对应的键完成操作	Next	进入下一个编辑框。
		发送	呼出号码。
5	空格键	<ul style="list-style-type: none"> <li>输入空格。</li> <li>长按切换输入法。</li> </ul>	
6	ABC	切换至字母小写输入模式。	
7	= \ <	切换至特殊字符输入模式。	

按全键盘上的  $\text{=}\backslash<$ ，将输入模式切换至特殊字符输入模式，全键盘显示如下：

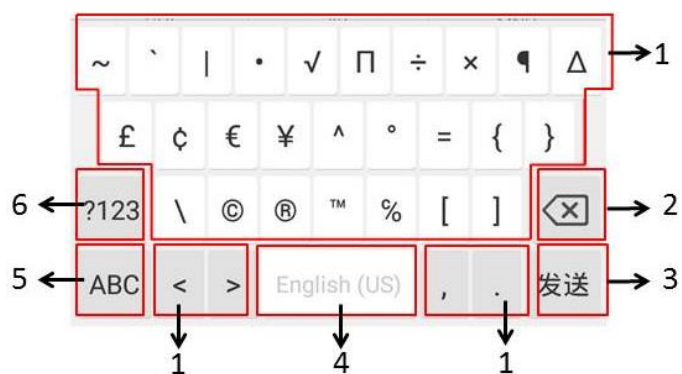

序号	按键	描述	
1	特殊字符	<ul style="list-style-type: none"> <li>输入特殊字符。</li> <li>长按某一字符，滑动选择其中一个选项。</li> </ul>	
2	删除键	<ul style="list-style-type: none"> <li>逐一删除输入的字符。</li> <li>长按批量删除输入的字符。</li> </ul>	
3	显示对应功能的名称，用户可以按对应的键完成操作	Next	进入下一个编辑框。
		发送	呼出号码。
4	空格键	<ul style="list-style-type: none"> <li>输入空格。</li> <li>长按切换输入法。</li> </ul>	
5	ABC	切换至字母小写输入模式。	
7	?123	切换至数字&特殊字符输入模式。	



## 谷歌拼音输入法

你可以使用谷歌拼音输入法输入中文。更多关于如何使用谷歌拼音输入法，请参阅上文。

当切换至谷歌拼音输入法时，全键盘默认显示中文输入模式：

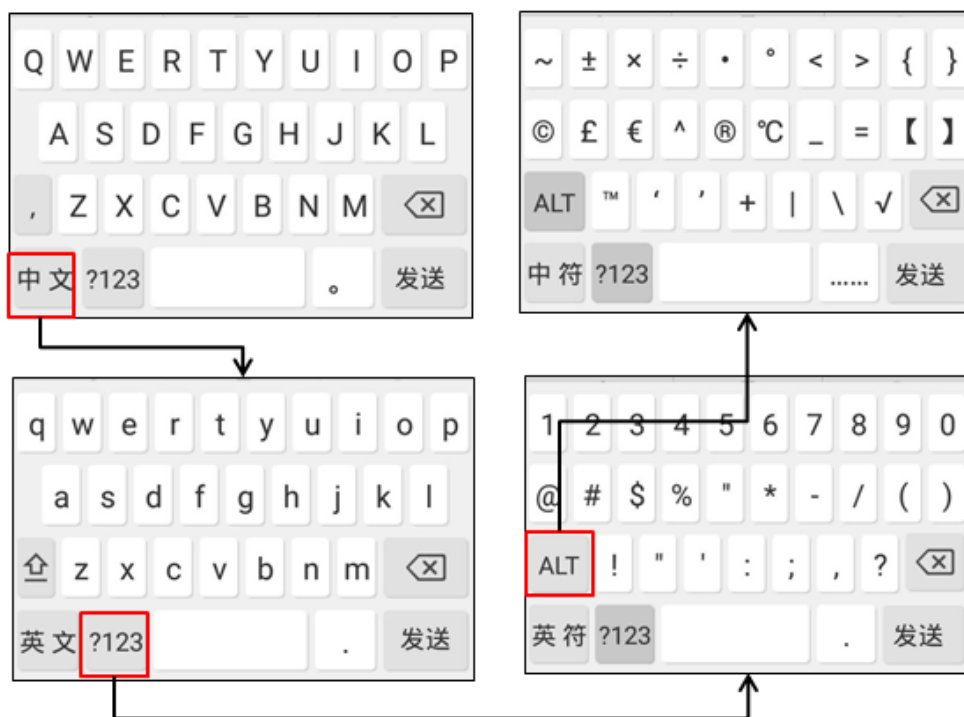





### 使用 CP960 全键盘：

1. 按编辑区域，触摸屏出现全键盘。
2. 使用全键盘输入信息。
3. 按**发送**或者按非编辑区域隐藏全键盘。

### 更多操作：

如果你想	动作
光标定位	按触摸屏上相应的位置。
全选字符	<ol style="list-style-type: none"> <li>1) 长按输入的字符。</li> <li>2) 使用下述任意方式： <ul style="list-style-type: none"> <li>• 按屏幕上方的 。</li> <li>• 拖拽  /  选择所有字符。</li> </ul> </li> </ol>
剪切/复制字符	<ol style="list-style-type: none"> <li>1) 长按输入的字符。</li> <li>2) 拖拽  /  选择你想要剪切或复制的字符。</li> </ol>

如果你想	动作
	3) 按 <b>剪切/复制</b> 或者状态栏上的  。 4) 长按相应的区域。 5) 按 <b>粘贴</b> 。
删除多个字符	使用下述任意方式: <ul style="list-style-type: none"> <li>• 长按输入的字符。</li> <li>• 拖拽  /  选择你想要剪切或复制的字符。</li> <li>• 按  。</li> <li>• 长按  。</li> </ul>
替换字符	1) 拖动光标选中要替换的字符。 2) 按对应的字符输入替换。

## 拨号键盘的使用

在拨号界面，你还可以使用 CP960 会议电话的拨号键盘输入或编辑数据。话机拨号键盘只能提供数字和#.@\*的输入。

### 说明

当使用拨号键盘时，你可以按  调出全键盘。想要了解更多信息，请参阅第 32 页的**全键盘的使用**。

## 终端状态

终端处于待机状态时，你可以通过遥控器、CP960 会议电话或终端的网页界面查看终端的状态。终端的状态信息包括：

- **系统信息**（产品型号、固件版本、硬件版本和产品 ID）
- **网络**（LAN 口类型、IP 地址、子网掩码、网关和 DNS 服务器，如果启用静态 NAT，你还可以查看公共地址）
- **账号**（当前登录的云平台、登录的云账号、SIP 协议是否开启、登录的 SIP 账号、H.323 协议是否开启、登录的 H.323 账号）
- **摄像机**（状态、产品型号、规格、硬件版本）
- **音频**（当前音频输入通道和输出通道）
- **视频会议电话**（CP960 会议电话的状态、产品型号、序列号、固件版本、硬件版本、IP 地址和物理地址）
- **许可证**（多路 MCU 安装状态）

**通过遥控器查看终端状态：**

1. 选择  (更多菜单)。
2. 按遥控器的 ▲ 或 ▼ 选择状态。
3. 按遥控器的 ▶ 选择要查看的列表。



4. 按  进入列表，查看具体信息。

**通过 CP960 会议电话查看终端状态：**

1. 按 。



2. 按要查看的列表。

**通过网页界面查看终端状态：**

1. 点击状态。

网页界面显示终端的状态信息。

The screenshot shows the 'Status' page of the Yealink VC800 web interface. The page has a green header with the 'Yealink VC800' logo and navigation links: '首页', '状态' (selected), '账号', '网络配置', '设置', '联系人', and '安全'. In the top right corner, there are links for '关于', '语言', and '注销'. The main content area is divided into two sections: '系统' (System) and '视频会议电话' (Video Conference Phone). Each section contains a list of attributes and their corresponding values.

系统	
产品型号	VC800
固件版本	63.30.10.6
硬件版本	63.0.4.0.0.0.0
产品ID	201706191730
开机时间	0 天 04:58

视频会议电话	
产品序列号	201706191752
固件版本	73.80.0.12
硬件版本	73.0.0.9.0.0.0
型号	SIP-CP960
IP	192.168.0.150
MAC	00-15-65-F2-65-67

## 自定义 VC800 会议电视终端

你可以自定义 VC800 会议电视终端，例如：站点名称、日期与时间、显示语言等。你也可以手动添加或从通话记录中添加联系人到本地通讯录。

本章介绍如何自定义 VC800 会议电视终端，包含以下内容：

- [基本设置](#)
- [通讯录管理](#)
- [通话记录管理](#)
- [呼叫类型](#)
- [带宽](#)
- [音频设置](#)
- [远端控制近端摄像机](#)





想要获取更多信息和帮助，请联系你的系统管理员。

## 基本设置

### 自动休眠时间

终端在不活动一段时间后（默认为 10 分钟），自动进入休眠模式。当终端处于休眠模式时，显示设备屏幕显示“无信号”。你可以通过遥控器或网页界面更改终端的自动休眠时间。

**通过遥控器设置自动休眠时间：**

1. 选择 （更多菜单）。
2. 按遥控器的 ▲ 或 ▼ 选择**设置**，按  扩展菜单。
3. 按遥控器的 ▲ 或 ▼ 选择**基本设置**。
4. 按遥控器的 ▶ 进入子菜单。
5. 按遥控器的 ▲ 或 ▼ 选择**自动休眠时间**，再按 。
6. 按遥控器的 ▲ 或 ▼ 选择要设置的时间，再按 。

如果选择**常亮**，终端不会自动进入休眠模式。

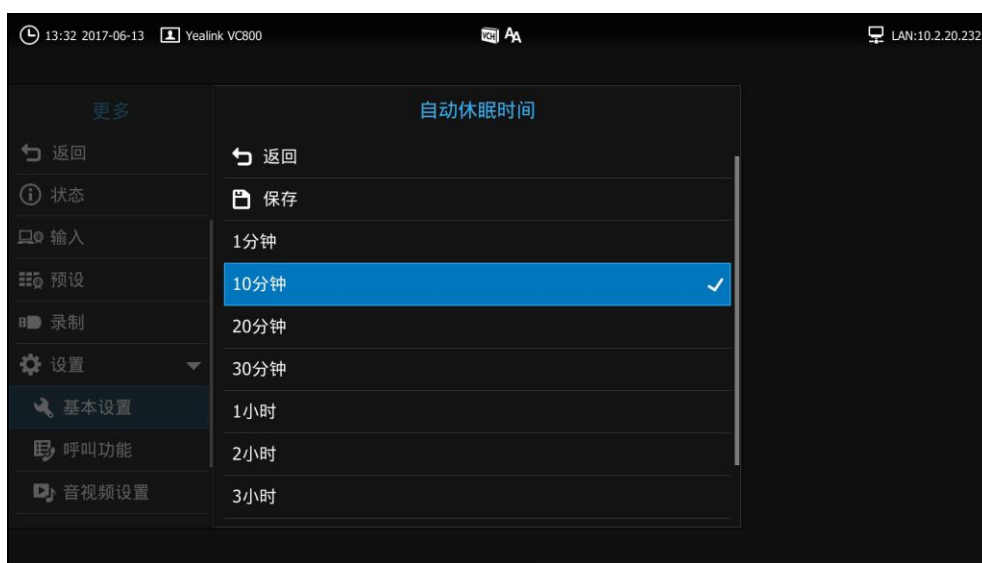

7. 按遥控器的 ▲ 或 ▼ 选择**保存**，再按 **OK** 保存操作。

通过网页界面设置自动休眠时间，界面路径：**设置->常规->自动休眠时间**。

## 背光灯

CP960 会议电话的背光灯默认永久打开。你可以通过 CP960 会议电话或网页界面调节 CP960 会议电话的背光灯。

CP960 会议电话的背光灯可以被设置为以下两种类型：

- **常亮**：背光灯永久打开。
- **15 秒,30 秒,1 分钟,2 分钟,5 分钟,10 分钟,30 分钟**：背光灯在话机不活动一段时间（设置的时间）后关闭。

通过 CP960 会议电话设置背光灯：

1. 按  -> **显示**-> **背光灯**。
2. 在**背光灯亮度**区域，拖动亮度条调节背光灯的亮度。
3. 按**背光灯激活时间（秒）**区域。

4. 在弹出的选项框中选择背光灯激活时间。



5. 按  保存操作或  取消操作。

你也可以通过控制中心来设置背光灯。

#### 通过 CP960 会议电话的控制中心设置背光灯：

1. 从触摸屏顶部向下滑动，进入控制中心。



2. 拖动亮度条调节背光灯的亮度。

通过网页界面设置截图，界面路径：设置->常规->VCS Phone 背光时间。

## 屏幕保护

CP960 会议电话空闲一段时间后会自动开启屏幕保护，从而避免了屏幕的损坏。

### 通过 CP960 会议电话设置屏幕保护：

1. 按  -> **显示**-> **屏幕保护**。
2. 按**屏保激活时间**区域。
3. 在弹出的选项框中选择相应的时间。
4. 选择相应的屏保类型。

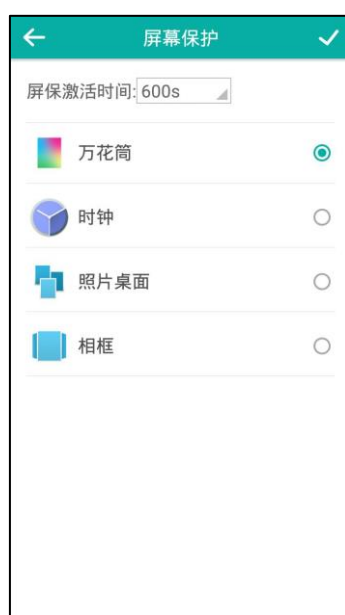

5. 按  保存操作或  取消操作。  
话机未操作时间达到屏保激活时间时，话机进入屏保。

### 以下几种情况下，话机将退出屏保模式：



- 按 CP960 会议电话上的任何按键
- 轻接触摸屏
- 收到来电

## 站点名称

站点名称显示在终端显示设备屏幕的状态栏和 CP960 会议电话触摸屏上。你可以发起 IP 地址呼叫，终端的站点名称将显示在远端终端的显示设备屏幕上。你可以通过遥控器或网页界面修改终端的站点名称。你可以通过遥控器输入英文、数字或特殊字符组成的站点名称，但只能通过网页界面设置中文站点名称。



**通过遥控器修改站点名称：**

1. 选择  (更多菜单)。
2. 按遥控器的 ▲ 或 ▼ 选择**设置**，按  扩展菜单。
3. 按遥控器的 ▲ 或 ▼ 选择**基本设置**。
4. 按遥控器的 ▶ 进入子菜单。
5. 按遥控器的 ▲ 或 ▼ 选择**站点名称**，再按  。
6. 编辑站点名称。

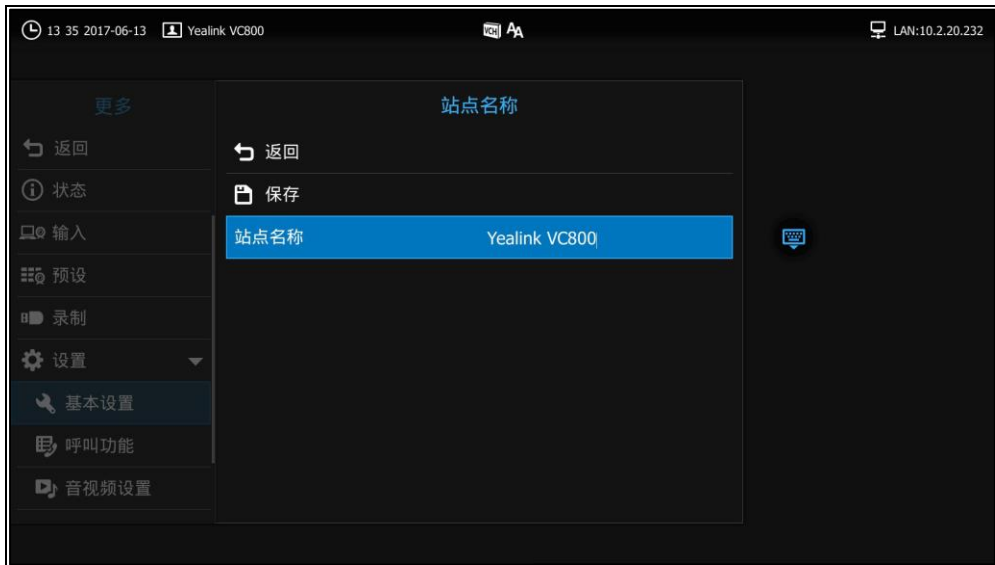

7. 按遥控器的 ▲ 或 ▼ 选择**保存**，再按  保存操作。



**通过网页界面设置站点名称，界面路径：设置->常规->站点名称。**

## 语言

显示设备屏幕的默认显示语言为简体中文。你可以通过遥控器修改显示设备屏幕显示的语言。修改显示设备屏幕的语言会同步改变 CP960 会议电话触摸屏的语言。

终端的网页界面默认显示简体中文。你可以通过网页界面更改网页界面显示的语言。终端目前支持英语、简体中文、繁体中文等多国语言。

**通过遥控器修改显示设备屏幕的语言：**

1. 选择  (更多菜单)。
2. 按遥控器的 ▲ 或 ▼ 选择**设置**，按  扩展菜单。
3. 按遥控器的 ▲ 或 ▼ 选择**基本设置**。
4. 按遥控器的 ▶ 进入子菜单。
5. 按遥控器的 ▲ 或 ▼ 选择**语言**，再按  。

6. 按遥控器的 ▲ 或 ▼ 选择要设置的语言，再按 **OK**。



7. 按遥控器的 ▲ 或 ▼ 选择**保存**，再按 **OK** 保存操作。

显示设备屏幕和 CP960 会议电话触摸屏的文本将立即显示为你所选择的语言。

**通过网页界面修改终端网页界面的语言：**

1. 点击网页界面顶端的**语言**。
2. 从**语言**下拉框中选择要设置的语言。



网页界面的文本将立即显示为你所选择的语言。

## 时间和日期



终端的时间和日期显示在显示设备屏幕的状态栏和 CP960 会议电话的触摸屏上。你可以设置终端从 SNTP 服务器自动获取时间和日期。SNTP 服务器使终端的时间与服务器同步。如果终端不能从 SNTP 服务器获取时间和日期，你可以手动设置时间和日期或咨

询你的系统管理员。

终端支持 7 种日期格式，终端的日期显示会因设置的日期格式而有所不同。例如：时间 2017-5-23，终端上可设置的日期格式，对应的不同显示介绍如下：

日期格式	例如(2017-5-23)
WWW MMM DD	星期二 5 月 23 日
DD-MMM-YY	22-11 月-16
YYYY-MM-DD	2017-05-23
DD/MM/YYYY	23/05/2017
MM/DD/YY	05/23/17
DD MM YYYY	23 日 5 月 2017
WWW DD MMM	星期二 23 日 5 月

**通过遥控器设置 NTP 服务器和时间、过遥控器修改显示设备屏幕的语言：**

1. 选择  (更多菜单)。
2. 按遥控器的 ▲ 或 ▼ 选择**设置**，按  扩展菜单。
3. 按遥控器的 ▲ 或 ▼ 选择**基本设置**。
4. 按遥控器的 ► 进入子菜单。
5. 按遥控器的 ▲ 或 ▼ 选择**日期和时间**，再按 。
6. 从**时间格式**下拉框中选择时间显示格式。
7. 从**日期格式**下拉框中选择日期显示格式。
8. 从**时间类型**下拉框选择 **SNTP 自动获取时间**。
9. 从**时区**下拉框选择本地的时区。  
默认的时区为+8 China ( Beijing )。
10. 在 **NTP 主服务器**和 **NTP 备份服务器**框输入 NTP 服务器的 IP 地址或域名。

## 11. 从夏令时下拉框中选择适当的值。











默认值为**自动**，终端根据设置的时区，使用相应的夏令时。

12. 按遥控器的 ▲ 或 ▼ 选择**保存**，再按  保存操作。

## 说明

请参阅附录 A-时区了解更多关于终端上时区的信息。

## 通过遥控器手动设置时间和日期：

1. 选择  (更多菜单)。
2. 按遥控器的 ▲ 或 ▼ 选择**设置**，按  扩展菜单。
3. 按遥控器的 ▲ 或 ▼ 选择**基本设置**。
4. 按遥控器的 ► 进入子菜单。
5. 按遥控器的 ▲ 或 ▼ 选择**日期和时间**，再按 。
6. 从**时间格式**下拉框中选择时间显示格式。
7. 从**日期格式**下拉框中选择日期显示格式。
8. 从**时间类型**下拉框选择**手动设置**。
9. 从**年**下拉框选择年份，再按 。
10. 从**月**下拉框选择月份，再按 。
11. 从**日**下拉框选择日期，再按 。
12. 从**小时**下拉框选择小时，再按 。
13. 从**分**下拉框选择分钟，再按 。

14. 从秒下拉框选择秒钟，再按 。



15. 按遥控器的 ▲ 或 ▼ 选择保存，再按  保存操作。



显示设备屏幕的时间和日期显示为你手动设置的值。

#### 通过 CP960 会议电话查看不同城市的当前时间：

1. 接触摸屏上的数字时钟。  
电话显示不同城市的当前时间。
2. 按 。



3. 进行以下任一操作：
  - 按  搜索城市。  
使用谷歌拼音输入法输入城市的部分或全部名称。  
触摸屏显示所有符合搜索条件的城市。

- 按  排列城市。  
选择**按时间排序**，所有未被勾选的城市，按时间顺序排列。  
选择**按名称排序**，所有未被勾选的城市，按照名称顺序排列。
- 4. 按相应的城市名进行勾选或取消勾选。
- 5. 按  返回。
- 6. 你可以查看已选城市的当前时间。

**通过网页界面设置终端的时间和日期，界面路径：设置->日期&时间。**











## 按键音

你可以启用终端的按键音功能。当按遥控器上的按键时，终端会响按键音。如果禁用该功能，按遥控器上的按键时，终端将不响按键音。你可以通过遥控器或网页界面配置按键音功能。终端默认启用按键音功能。

### 说明

如果将响铃音量调节为 0，你将听不到按键音。想要了解如何调节响铃音量，请参阅第 50 页 [调节音量](#)。

**通过遥控器配置按键音功能：**

1. 选择  (更多菜单)。
2. 按遥控器的  或  选择**设置**，按  扩展菜单。
3. 按遥控器的  或  选择**基本设置**。
4. 按遥控器的  进入子菜单。
5. 按遥控器的  或  选择**按键音**，再按  开启或关闭该功能。





6. 按遥控器的  退出。

通过网页界面设置按键音，界面路径：设置->常规->按键音。

## 网页采集本地图像

网页采集本地图像功能默认启用，该功能允许用户在网页上查看本地摄像头采集到的图像。

通过遥控器配置网页采集本地图像功能：

1. 选择  (更多菜单)。
2. 按遥控器的 ▲ 或 ▼ 选择设置，按  扩展菜单。
3. 按遥控器的 ▲ 或 ▼ 选择基本设置。
4. 按遥控器的 ▶ 进入子菜单。
5. 按遥控器的 ▲ 或 ▼ 选择网页采集本地图像，再按  开启或关闭该功能。





7. 按遥控器的 ▲ 或 ▼ 选择保存，再按  保存操作。

通过网页界面查看本地摄像头采集的图像，界面路径：首页。

## 调节屏幕显示比例

VC800 使用电视作为显示设备时，有时可能出现界面显示不全的情况。你可以根据实际需要调节屏幕的显示比例。你只能通过遥控器调节屏幕显示比例。

通过遥控器调节屏幕显示比例：

1. 选择  (更多菜单)。
2. 按遥控器的 ▲ 或 ▼ 选择设置，按  扩展菜单。
3. 按遥控器的 ▲ 或 ▼ 选择基本设置。
4. 按遥控器的 ▶ 进入子菜单。

5. 按遥控器的 ▲ 或 ▼ 选择**显示**，再按 。
6. 在**显示 (90%-100%)** 区域，按遥控器的 ◀ 或 ▶ 调节屏幕显示比例。

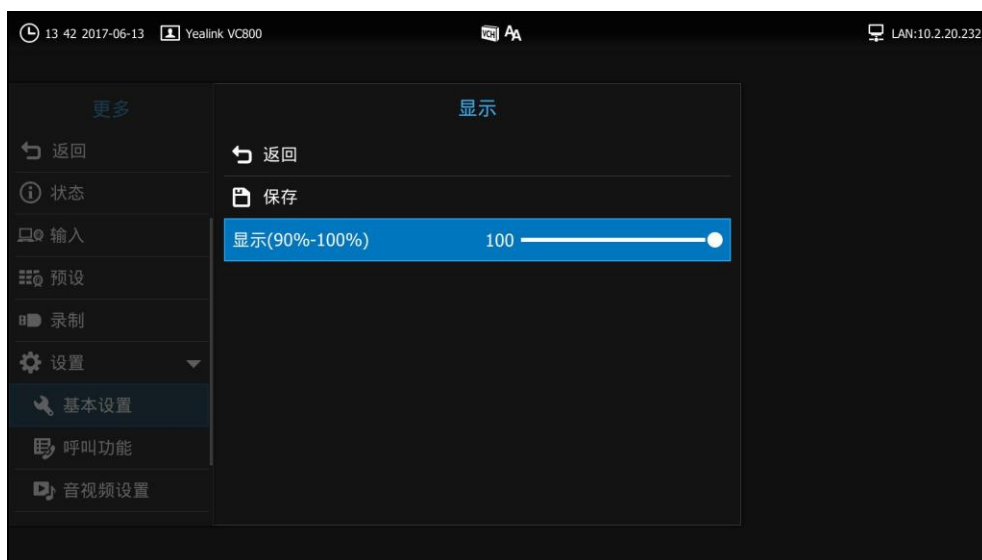

7. 按遥控器的 ▲ 或 ▼ 选择**保存**，再按  保存操作。
8. 按遥控器的  退出。

## 调节音量

你可以在终端空闲或响铃时使用遥控器或 CP960 会议电话上的音量调节键调节终端的响铃音量，也可以在通话过程中调节终端的接收音量。

**在空闲或响铃状态下调节终端的响铃音量：**

使用下述任意一种方式：

- 按遥控器上的  或  调节响铃音量。

显示设备屏幕左侧显示终端当前的响铃音量：

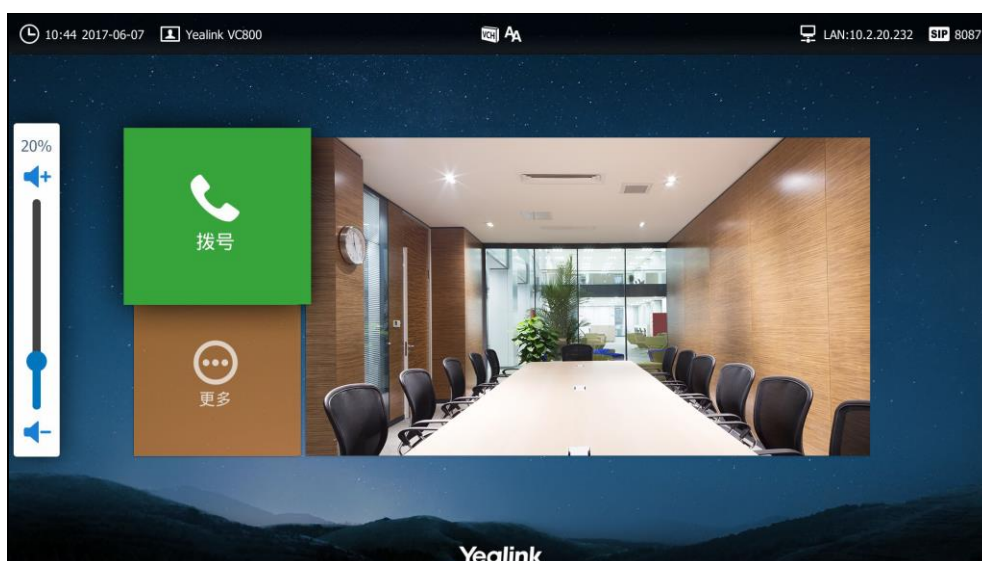



- 按 CP960 会议电话上的音量键调节响铃音量。

CP960 会议电话的触摸屏显示终端当前的响铃音量：

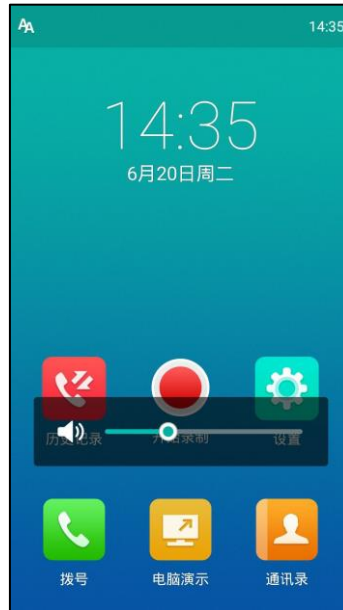

显示设备屏幕左侧同时显示终端当前的响铃音量。

- 从 CP960 会议电话的触摸屏顶部向下滑动，进入控制中心。

按  将响铃音量调节为 0：



#### 说明

如果将响铃音量调节为 0，显示设备将显示  图标，CP960 会议电话话机界面显示 。

**在通话状态下，调节终端的接收音量：**

- 按遥控器上的  或  调节音量。

显示设备屏幕左侧显示终端当前的接收音量：

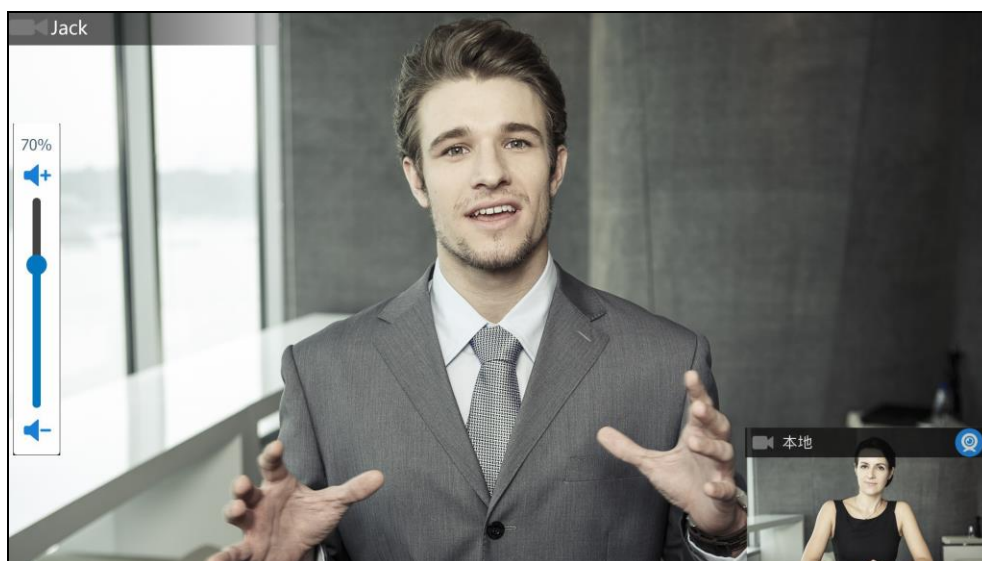

- 按 CP960 会议电话上的音量键调节接收音量。  
CP960 会议电话的触摸屏显示终端当前的接收音量。

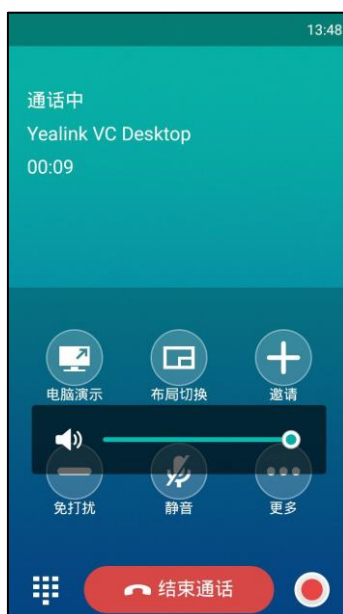

显示设备屏幕左侧也会显示终端当前的接收音量。

#### 说明

即使没有把 CP960 会议电话设置为 VC800 的音频设备，你也可以通过 CP960 会议电话来调节 VC800 的音量。

## 隐藏 IP 地址

显示设备的状态栏默认显示当前时间，你可以选择隐藏显示设备状态栏上的 IP 地址。  
你只能通过网页界面隐藏 IP 地址。

**通过网页界面启用隐藏 IP 地址功能：**

1. 点击**设置**->**常规**。
2. 在**隐藏 IP 地址**下拉框中选择**启用**。



3. 点击**提交**保存操作。

显示设备屏幕的状态栏不显示终端的 IP 地址。

## 隐藏标题栏时间

显示设备的状态栏默认显示当前时间，你可以选择隐藏显示设备状态栏上的时间。你只能通过网页界面隐藏标题栏时间。

**通过网页界面设置隐藏标题栏时间：**

1. 点击**设置**->**常规**。
2. 在**隐藏标题栏时间**下拉框中选择相应的值。



### 3. 点击**提交**保存操作。

#### 说明

该配置不会隐藏 CP960 会议电话状态栏上的时间。

## 隐藏通话中图标

在通话过程中，终端会根据操作默认显示一些信息和图标（如通话时间、静音、录音图标），你可以从这些信息和图标了解当前通话所处的状态。你可以根据需要隐藏这些图标，以达到最佳的视频画面和效果。你只能通过网页界面设置隐藏通话中图标。

#### 通过网页界面设置隐藏通话中图标：

1. 点击**设置**->**常规**。
2. 在**通话时间**、**静音图标**、**摄像头图标**、**录音图标**、**站点名称**、**Hold 图标**、**加密图标**、**输出音量静音图标**和**第二屏图标**下拉框中选择相应的值。
  - 如果选择**不隐藏**，通话过程中不隐藏相应图标。
  - 如果选择**随界面隐藏**，通话过程中会显示相应图标，但图标会随着状态栏自动隐藏。
  - 如果选择**隐藏**，通话过程中隐藏相应图标。



### 3. 点击**提交**保存操作。

## 自定义遥控器按键

遥控器上的  为自定义按键，你可以根据需要将它设置为需要的功能。你只能通过网页界面自定义遥控器按键。

**通过网页界面自定义遥控器按键：**

1. 点击**设置**->**遥控器按键设置**。
2. 从**自定义按键类型**下拉框选择要设置的值。

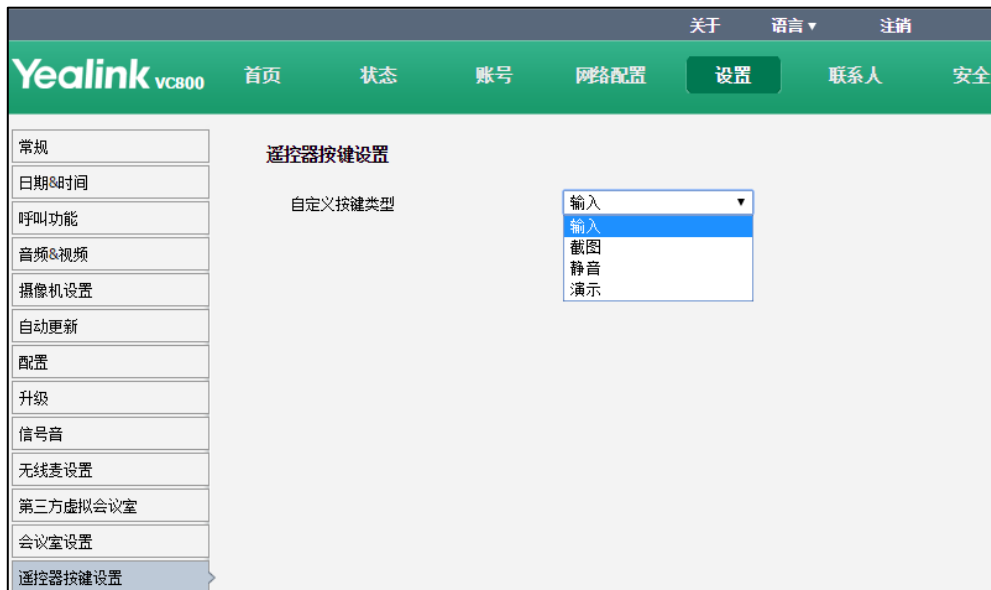

- **输入**：用来选择摄像机、摄像机+电脑或电脑视频输入源。
  - **截图**：用来截取摄像头的图像。
  - **静音**：用来将扬声器静音或解除静音。
  - **演示**：用来启动或关闭演示。
3. 点击**提交**保存操作。

## USB 配置

如果对数据安全要求非常严格，可以完全禁用 USB 功能。如果禁用 USB 功能，你将无法通过会议电视终端查看 U 盘内的视频和图片，也无法录制视频和截图。你只能通过网页界面配置 USB 功能。

**通过网页界面配置 USB 功能：**

1. 点击**设置**->**音频&视频**。

## 2. 从 USB 启用下拉框选择要设置的值。



## 3. 点击提交保存操作。

网页界面弹出对话框“配置已变更，需重启后才生效。是否立即重启？”。

## 4. 点击提交重启终端。

## 通讯录管理

亿联 VC800 会议电视终端支持：本地联系人、亿联云联系人、YMS 联系人。

- 本地联系人**：你可以为终端添加本地联系人和会议联系人（只有导入多路 MCU 后才支持会议联系人，想要了解更多信息，请参阅第 85 页的[多路 MCU 许可证](#)）。会议联系人由多个本地联系人组成。你可以通过会议联系人快速建立多方会议。VC800 终端最多可以存储 500 个本地联系人和 100 个会议联系人。你可以通过遥控器、CP960 会议电话或网页界面管理本地通讯录。

你也可以通过导入/导出本地联系人文件来的方式共享本地通讯录。终端支持的本地联系人文件格式为 XML 和 CSV。

- 亿联云联系人**：如果你登录了亿联云部署管理服务平台，联系人界面将出现云联系人。亿联云联系人由管理员进行管理。只有管理员才可以在亿联视频会议云管理服务平台上添加、编辑和删除亿联云联系人，但是在 VC800 会议电视终端上，你没有进行这些操作的权限，你只能呼叫和搜索亿联云联系人。想要了解亿联云部署管理服务平台的信息，请参阅文档[亿联视频会议云管理服务平台管理员指南](#)。
- YMS 联系人**：如果你登录了亿联 YMS 视频会议服务器，联系人界面将出现企业联系人。企业联系人由管理员进行管理。只有管理员才可以在亿联 YMS 视频会议服

务器上添加、编辑和删除 YMS 联系人。在 VC800 会议电视终端上，你只能呼叫和搜索 YMS 联系人。想要了解亿联 YMS 视频会议服务器的信息，请参阅 [YMS 管理员指南](#)。

## 说明

StarLeaf/Zoom/Pexip/BlueJeans/Mind 平台不提供云联系人。













下面提供通讯录的操作说明，包含以下内容：

- [添加联系人](#)
- [呼叫联系人](#)
- [编辑联系人](#)
- [删除联系人](#)
- [搜索联系人](#)
- [去电联系人匹配列表](#)
- [导入或导出本地联系人](#)

## 添加联系人

你可以通过遥控器、CP960 会议电话或网页界面添加本地联系人和会议联系人。

### 通过遥控器添加本地联系人：

1. 选择  (拨号菜单) 或者按遥控器上的 ，显示设备默认进入拨号界面。
2. 按遥控器的  返回上级菜单。
3. 按遥控器的  或  选择**联系人**。
4. 按遥控器的  进入子菜单。  
显示设备默认显示所有联系人。
5. 按遥控器的  或  选择**新建联系人**，再按 。
6. 在**姓名**区域输入联系人的姓名。
7. 在**号码**区域输入联系人的号码或 IP 地址。
8. 按遥控器的  或  选择**添加新号码**，再按  为联系人添加更多的号码。  
你最多可以为联系人添加三个号码。

9. 从**通话带宽**下拉框中选择适当的带宽值。

默认为**自动**，终端与该联系人通话过程中会自动选择合适的带宽。

10. 按遥控器的 ▲ 或 ▼ 选择**保存**，再按 **OK** 保存操作。**通过遥控器添加会议联系人：**

1. 选择 ( **拨号菜单** ) 或者按遥控器上的 ，显示设备默认进入拨号界面。
2. 按遥控器的 返回上级菜单。
3. 按遥控器的 ▲ 或 ▼ 选择**联系人**。
4. 按遥控器的 进入子菜单。

显示设备默认显示所有联系人。

5. 按遥控器的 ▲ 或 ▼ 选择**所有联系人**，再按 **OK** 从下拉框中选择**会议联系人**。
6. 按遥控器的 ▲ 或 ▼ 选择**新建会议联系人**，再按 **OK** 。
7. 在**姓名**区域输入会议联系人的姓名。
8. 在**搜索**区域输入要添加到会议联系人的本地联系人的号码、IP 或 URI 的任意字符。  
终端搜索所有符合条件的本地联系人，并将搜索结果显示在显示设备屏幕上。
9. 从搜索结果中选中相应的本地联系人，按遥控器上的 **OK** 确认勾选。  
你可以勾选的本地联系人数量，取决于你导入的多路 MCU 许可证。



例如你导入了 24 路 MCU 许可证，你最多可以勾选 24 个本地联系人。想要了解多路 MCU 许可证，请参阅第 85 页的[多路 MCU 许可证](#)。

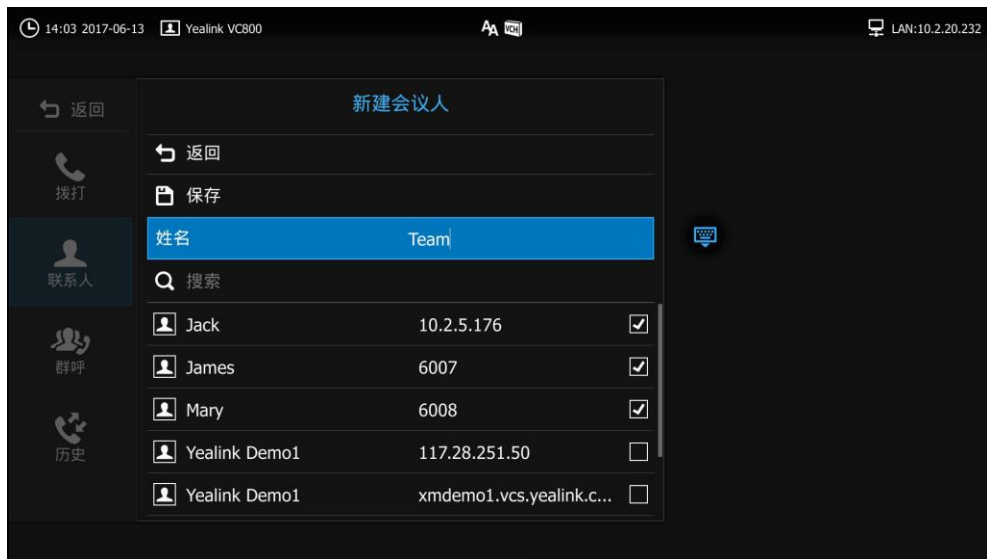



10. 按遥控器的 ▲ 或 ▼ 选择**保存**，再按  保存操作。

## 呼叫联系人

你可以通过遥控器、CP960 会议电话或网页界面呼叫联系人。

**通过遥控器呼叫联系人：**

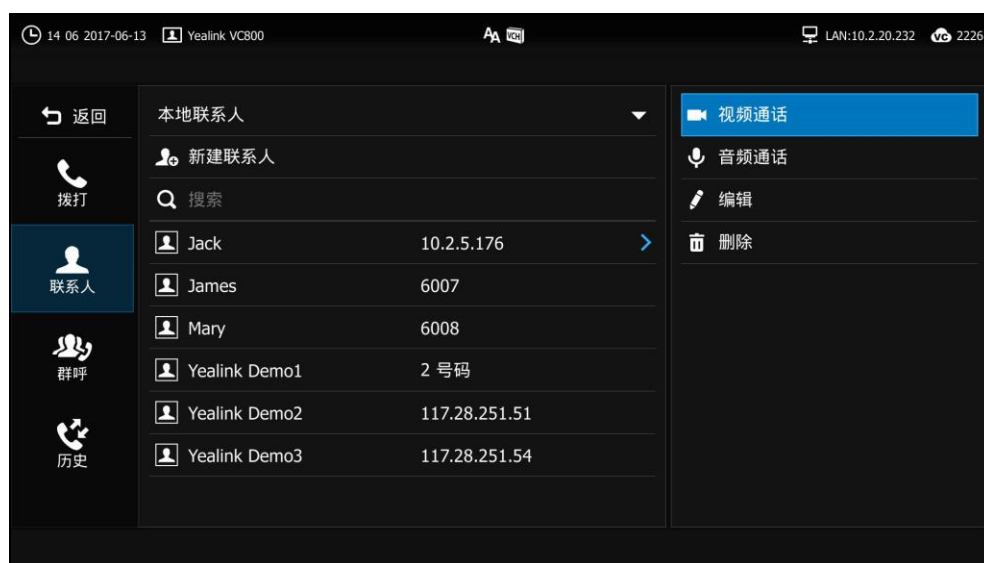

1. 选择  (拨号菜单) 或者按遥控器上的 ，显示设备默认进入拨号界面。
2. 按遥控器的 ◀ 返回上级菜单。
3. 按遥控器的 ▲ 或 ▼ 选择**联系人**。
4. 按遥控器的 ▶ 进入子菜单。
5. 从**所有联系人**下拉框中选择**本地联系人**、**会议联系人**、**云联系人**或**企业联系人**。

6. 按遥控器的 ▲ 或 ▼ 选择相应的联系人，再按 ▶ 进入子菜单。



7. 按遥控器的 ▲ 或 ▼ 选择呼叫方式，再按 OK 呼叫联系人。

通过 CP960 会议电话呼叫联系人：













1. 按 .
2. 按**所有联系人**区域。
3. 在弹出的选项框中选择**本地**、**会议联系人**、**云联系人**或**企业地址簿**。
4. 按要相应联系人后的 .
5. 按**视频通话**或**音频通话**。



## 编辑联系人

你可以通过遥控器、CP960 会议电话或网页界面编辑本地联系人或会议联系人。

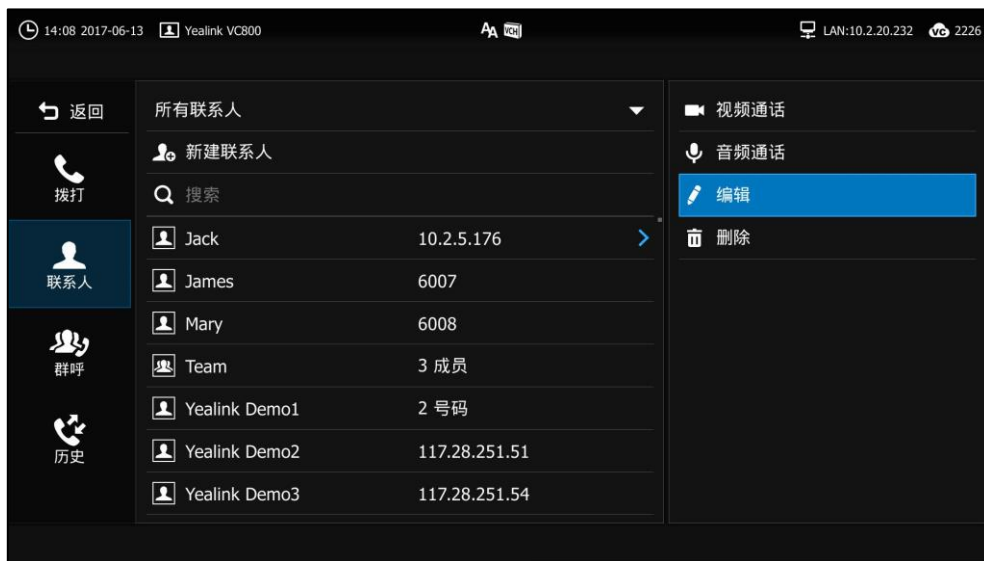

**通过遥控器编辑联系人：**

1. 选择  (拨号菜单) 或者按遥控器上的  , 显示设备默认进入拨号界面。
2. 按遥控器的  返回上级菜单。
3. 按遥控器的  或  选择**联系人**。
4. 按遥控器的  进入子菜单。  
显示设备默认显示所有联系人。
5. 从**所有联系人**下拉框中选择**本地联系人**或**会议联系人**，再按  。
6. 按遥控器的  或  选择要编辑的联系人，再按  进入子菜单。
7. 按遥控器的  或  选择**编辑**，再按  。





8. 编辑联系人信息。
9. 按遥控器的  或  选择**保存**，再按  保存操作。

**通过 CP960 会议电话编辑联系人：**

1. 按  。
2. 按**所有联系人**区域。
3. 在弹出的选项框中选择**本地**或**会议联系人**。
4. 按要编辑联系人后的  。

5. 按相应信息并进行编辑。











6. 按  保存操作或  取消操作。

## 删除联系人

你可以通过遥控器、CP960 会议电话或网页界面删除本地联系人或会议联系人。

### 通过遥控器删除本地联系人或会议联系人：

1. 选择  (拨号菜单) 或者按遥控器上的  , 显示设备默认进入拨号界面。
2. 按遥控器的  返回上级菜单。
3. 按遥控器的  或  选择联系人。
4. 按遥控器的  进入子菜单。  
显示设备默认显示所有联系人。
5. 从**所有联系人**下拉框中选择**本地联系人**或**会议联系人**。
6. 按遥控器的  或  选择联系人, 再按  进入子菜单。

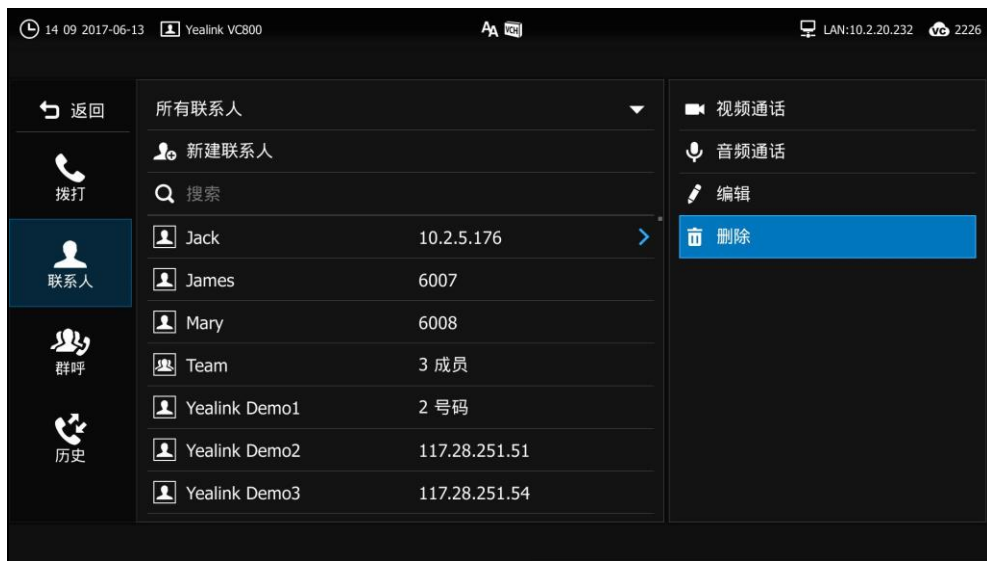

7. 按遥控器的 ▲ 或 ▼ 选择删除，再按 。



显示设备屏幕提示“删除选中项?”。

8. 按遥控器的 ▲ 或 ▼ 选择确定，再按 。

通过 CP960 会议电话删除本地联系人或会议联系人：

1. 按 .
2. 按所有联系人区域。
3. 在弹出的选项框中选择本地或会议联系人。
4. 按要删除的联系人后的 .
5. 按删除。



话机触摸屏提示“删除选中条目?”。







6. 按确定删除联系人或取消取消删除。

## 搜索联系人

你可以通过遥控器、CP960 会议电话或网页界面搜索本地联系人和会议联系人。

如果你注册了亿联云账号或者 YMS 账号，你可以通过遥控器或 CP960 会议电话搜索云联系人或者 YMS 联系人。

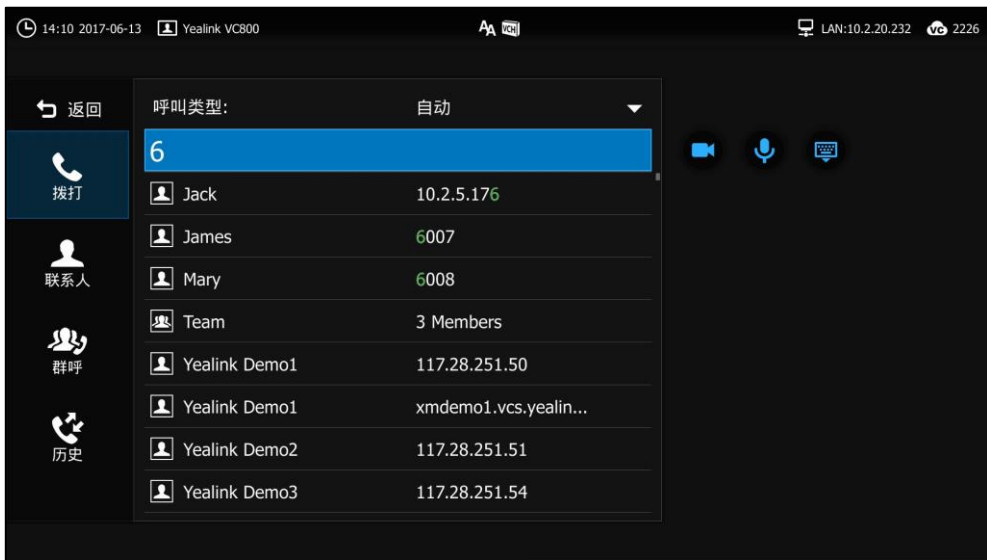

### 通过遥控器搜索联系人：

1. 选择  (拨号菜单) 或者按遥控器上的 ，显示设备默认进入拨号界面。
2. 按遥控器的  返回上级菜单。
3. 按遥控器的  或  选择联系人。
4. 按遥控器的  进入子菜单。  
显示设备默认显示所有联系人。
5. 输入联系人的姓名或号码的任意或全部字符。  
显示设备屏幕显示所有符合搜索条件的联系人。



你可以从按遥控器上的上下方向键从搜索结果选中相应的联系人，进行呼叫或编辑操作。

### 通过 CP960 会议电话搜索联系人：

1. 按 。
2. 按 。
3. 输入联系人的姓名或号码的任意或全部字符。

话机触摸屏显示所有符合搜索条件的联系人。

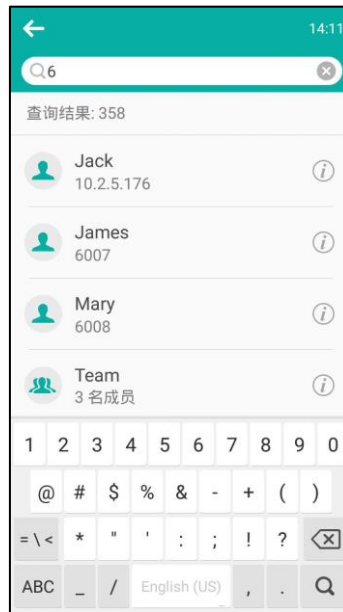

你可以从按相应的联系人，进行呼叫或编辑操作。

**通过网页界面配置本地联系人和会议联系人，界面路径：联系人->本地通讯录。**

## 去电联系人匹配列表





你可以为终端配置去电联系人匹配列表。可配置的匹配列表有呼叫记录、本地联系人、云联系人、企业地址簿和 LDAP。

### 说明

只有登录了亿联云部署管理服务平台或亿联 YMS 视频会议服务器后，去电联系人匹配列表里才会出现云联系人和企业地址簿。

当你在拨号界面输入字符后，终端从已启用的匹配列表中搜索与输入字符相匹配的记录，并将记录显示在拨号界面。你只能通过网页界面配置去电联系人匹配列表。如果要启用 LDAP 列表，确认终端已预先配置好 LDAP。了解更多关于 LDAP，请联系系统管理员。

**通过网页界面设置去电联系人匹配列表：**



1. 点击**联系人**->**设置**。
2. 在**去电联系人匹配列表**区域中，从**禁用**列表框中选择相应的列表并点击 。  
所选择的列表将出现在**启用**列表框中。
3. 重复步骤 2 添加更多的列表到**启用**列表框中。  
你也可以从**启用**列表框中选择相应的列表并点击  移除列表。
4. 选择相应的列表，点击  或  改变列表的匹配优先级。





显示在最上面的列表，匹配优先级最高。



5. 点击**提交**保存操作。

**使用去电联系人配置功能发起呼叫：**

1. 选择  ( **拨号菜单** ) 或者按遥控器上的  ，显示设备默认进入拨号界面。
2. 输入联系人的号码，IP 或 URI 的任意或全部字符。  
显示设备屏幕显示符合搜索条件的记录。

3. 按遥控器的  或  从搜索列表中选择要呼叫的记录，再按遥控器上的  或  呼叫。

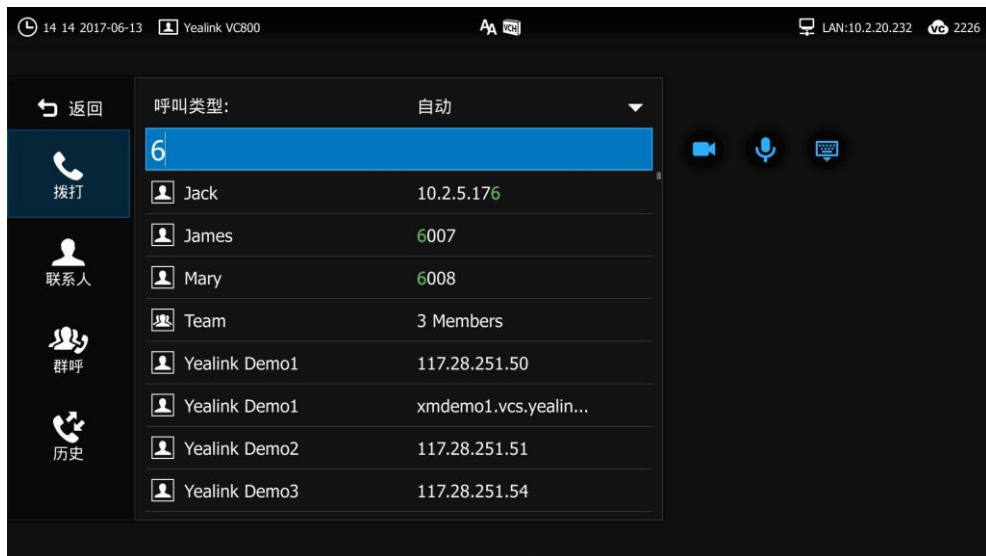

## 导入或导出本地联系人

你可以通过导入或导出本地联系人文件来共享不同终端间或终端和应用软件（如 Outlook）间的本地联系人。VC800 会议电视终端只支持 XML 和 CSV 格式的联系人文件。你只能通过网页界面导入或导出本地联系人文件。



**通过网页界面导入本地联系人文件 ( xml 格式 ):**

1. 点击**联系人**->**本地通讯录**。
2. 点击**导入/导出联系人**。
3. 选择**导入**。
4. 点击**浏览**从本地计算机上选择要导入的联系人文件。



5. 点击**提交**。  
网页界面提示“原有联系人将被覆盖，是否继续？”。
6. 点击**提交**导入联系人文件。  
网页界面提示“成功导入联系人！”。

**通过网页界面导入本地联系人文件 ( csv 格式 ):**

1. 点击**联系人**->**本地通讯录**。
2. 点击**导入/导出联系人**。
3. 选择**导入**。
4. 点击**浏览**从本地计算机上选择要上传的文件。
5. 点击**提交**。

网页界面显示如下：



7. (可选项)勾选**将第一行数据作为标题**。

CVS 文件的第一行数据将作为标题，不被导入。

8. (可选项)勾选**删除原有联系人**。

终端原有的联系人将被删除。

9. 在各列上方的下拉框中选择是否导入该列信息或要导入的数据。

如果选择**忽略**，该列信息将不被导入。如果选择**显示名称**，该列信息将作为显示名称被导入。如果选择**群组**，该列信息将作为联系人的群组被导入。如果选择**通话带宽**，该列信息将作为联系人带宽。如果选择**号码 1/号码 2/号码 3**，该列信息将作为联系人的号码被导入。

10. 点击**提交**。

界面提示“成功导入联系人！”。

### 说明

在导入联系人时，必须导入显示名称，否则数据无法导入。

### 通过网页界面导出本地联系人的 XML 文件：



1. 点击**联系人**->**本地通讯录**。
2. 点击**导入/导出联系人**。
3. 选择**导出 XML 文件**。
4. 点击**保存**。

联系人文件被保存到本地计算机上。

## 通话记录管理

VC800 会议电视终端的通话记录包含所有通话记录、未接来电、已拨号码和已接来电列表。终端最多可以储存 100 条通话记录(本地通话记录和云通话记录)。你可以查看、删除或呼叫通话记录中的记录。要在终端上保存通话记录,你需要先启用通话记录功能。通话记录功能默认开启。你可以通过遥控器或网页界面配置通话记录功能。

### 通过遥控器配置通话记录功能：

1. 选择  (更多菜单)。
2. 按遥控器的 ▲ 或 ▼ 选择**设置**, 按  扩展菜单。
3. 按遥控器的 ▲ 或 ▼ 选择**呼叫功能**。
4. 按遥控器的 ▶ 进入子菜单。
5. 按遥控器的 ▲ 或 ▼ 选择**保存通话记录**, 再按  开启或关闭该功能。





6. 按遥控器的  退出。

通过网页界面开启通话记录功能，界面路径：设置->呼叫功能->保存通话记录。

## 查看通话记录







你可以通过遥控器、CP960 会议电话或网页界面查看通话记录。



### 通过遥控器查看通话记录：

1. 选择  (拨号菜单)或者按遥控器上的 , 显示设备默认进入拨号界面。
2. 按遥控器的 ◀ 返回上级菜单。
3. 按遥控器的 ▲ 或 ▼ 选择**历史**。
4. 按遥控器的 ▶ 进入子菜单。

显示设备屏幕显示终端近期的所有通话记录。



- 按遥控器上的  展开**所有通话记录**下拉框。
- 按遥控器的  或  选择相应的通话记录列表（未接来电、已拨号码或已接来电），再按 。
- 按遥控器的  或  查看通话记录。

如果通话记录超过一页，你可以按遥控器上的  或  进行翻页。



#### 通过 CP960 会议电话查看通话记录：

- 按 。

CP960 会议电话的触摸屏显示终端近期的所有通话记录。



- 按**所有通话记录**区域。
- 在弹出的选项框中选择相应的通话记录列表（未接来电、已拨号码或已接来电）。
- 按相应记录后的 。







触摸屏上会显示记录的详细信息。

**通过网页界面查看通话记录，界面路径：联系人->通话记录。**







## 呼叫通话记录

你可以通过遥控器、CP960 会议电话或网页界面从通话记录拨打电话。

**通过遥控器呼叫通话记录：**

1. 选择  (拨号菜单) 或者按遥控器上的 ，显示设备默认进入拨号界面。
2. 按遥控器的  返回上级菜单。
3. 按遥控器的  或  选择**历史**。
4. 按遥控器的  进入子菜单。

显示设备屏幕显示终端近期的所有通话记录。

5. 按遥控器上的  展开**所有通话记录**下拉框。
6. 按遥控器的  或  选择相应的通话记录列表 (未接来电、已拨号码或已接来电)，再按 。
7. 按遥控器的  或  选择要呼叫的通话记录，按遥控器的  进入子菜单。



8. 选择呼叫方式后，再按 。

**通过 CP960 会议电话呼叫通话记录：**

1. 按 。
- CP960 会议电话的触摸屏显示终端近期的所有通话记录。
2. 按**所有通话记录**区域。

3. 在弹出的选项框中选择相应的通话记录列表（未接来电、已拨号码或已接来电）。









4. 按相应记录进行呼叫。

通过网页界面呼叫通话记录，界面路径：联系人->通话记录。







## 删除通话记录

你可以通过遥控器、CP960 会议电话或网页界面删除通话记录。

**通过遥控器删除通话记录：**

1. 选择  (拨号菜单) 或者按遥控器上的 ，显示设备默认进入拨号界面。
2. 按遥控器的  返回上级菜单。
3. 按遥控器的  或  选择**历史**。
4. 按遥控器的  进入子菜单。



显示设备屏幕显示终端近期的所有通话记录。

5. 按遥控器上的  展开**所有通话记录**下拉框。
6. 按遥控器的  或  选择相应的通话记录列表（未接来电、已拨号码或已接来电），再按 。
7. 按遥控器的  或  选择要删除的通话记录，按遥控器的  打开子菜单。

8. 选择删除，再按 。



#### 通过 CP960 会议电话删除通话记录：













1. 按 。  
CP960 会议电话的触摸屏显示终端近期的所有通话记录。
2. 按**所有通话**区域。
3. 在弹出的选项框中选择相应的通话记录列表（未接来电、已拨号码或已接来电）。
4. 按相应记录后的 。
5. 按**删除**。



话机触摸屏提示“删除选中条目?”。

6. 按**确定**删除通话记录或**取消**取消删除。

**通过遥控器清空通话记录：**

1. 选择  (拨号菜单) 或者按遥控器上的  , 显示设备默认进入拨号界面。
2. 按遥控器的  返回上级菜单。
3. 按遥控器的  或  选择**历史**。
4. 按遥控器上的  展开**所有通话记录**下拉框。
5. 按遥控器的  或  选择相应的通话记录列表 (未接来电、已拨号码或已接来电), 再按  。
6. 按遥控器的  或  选择**清空**, 再按  。



显示设备屏幕提示“清空该组所有记录?”。









7. 按遥控器的  或  选择**确定**, 再按  。

**通过网页界面清空通话记录，界面路径：联系人->通话记录。**

## 从通话记录添加本地联系人

你可以通过遥控器或网页界面将通话记录中添加为本地联系人。

### 通过遥控器将通话记录添加到本地通讯录：

1. 选择  (拨号菜单) 或者按遥控器上的  , 显示设备默认进入拨号界面。
2. 按遥控器的  返回上级菜单。
3. 按遥控器的  或  选择**历史**。
4. 按遥控器的  进入子菜单。  
显示设备屏幕显示终端近期的所有通话记录。
5. 按遥控器的  或  选择要添加的记录, 再按  打开子菜单。



6. 选择**添加到联系人**，再按 。



7. 输入联系人的姓名。

你可以为本地联系人添加多个号码。想要了解更多关于如何为本地联系人添加号码的信息，请参阅第 57 页的[添加联系人](#)。

8. 按遥控器的  或  选择**保存**，再按 。

**通过 CP960 会议电话将通话记录添加到本地通讯录：**

1. 按 。



CP960 会议电话的触摸屏显示终端近期的所有通话记录。

2. 按要添加的记录后的 。

3. 按**添加**。



4. 编辑相应的信息。

5. 按  保存操作或  取消操作。





## 呼叫类型

VC800 会议电视终端支持 SIP 和 H.323 通信协议。H.323 协议常用于与其他会议电视终端通信，SIP 协议常用于与其他 VoIP 设备通信。你可以为终端配置呼出时使用的呼叫类型。终端默认的协议类型为自动，自动模式下优先使用 H.323 协议建立呼叫，当 H.323 协议无法建立时，终端自动尝试使用 SIP 协议建立呼叫。你可以通过遥控器或网页界面配置终端呼出时使用的协议。

### 说明

在配置呼叫协议前，确保远端终端支持该协议。否则，你将无法成功发起呼叫。了解更多信息，请联系系统管理员。

### 通过遥控器配置呼叫类型：

1. 选择  (更多菜单)。
2. 按遥控器的 ▲ 或 ▼ 选择设置，按  扩展菜单。
3. 按遥控器的 ▲ 或 ▼ 选择呼叫功能。
4. 按遥控器的 ▶ 进入子菜单。
5. 按遥控器的 ▲ 或 ▼ 选择呼叫类型，再按 。
6. 按遥控器的 ▲ 或 ▼ 选择相应的协议或自动，再按 。



9. 按遥控器的 ▲ 或 ▼ 选择保存，再按 。

通过网页界面配置呼叫类型，界面路径：设置->呼叫功能->呼叫协议。



## 带宽

终端默认自动检测连接线路上可用的带宽并以该速率连接。VC800 会议电视终端支持不同带宽设备共存，且能保证那些视频能力强的设备不会因为带宽低的设备的加入，使视频质量下降或下降太多。你可以为终端指定最高的上行带宽和下行带宽，以达到最佳的会议效果。上行带宽对应终端的最大发送带宽，下行带宽对应终端的最大接收带宽。除默认值自动（即带宽自适应）外，可以为终端设置的固定带宽有：256 千字节/秒，384 千字节/秒，512 千字节/秒，640 千字节/秒，768 千字节/秒，1024 千字节/秒，1280 千字节/秒，1500 千字节/秒，2000 千字节/秒，3000 千字节/秒，4000 千字节/秒，5000 千字节/秒，6000 千字节/秒。你可以通过遥控器或网页界面配置终端的上行和下行带宽。

### 说明

实际带宽取决于远程终端的性能，且受到通信通道质量的影响。

### 通过遥控器配置上行、下行带宽：

1. 选择 （更多菜单）。
2. 按遥控器的 ▲ 或 ▼ 选择**设置**，按  扩展菜单。
3. 按遥控器的 ▲ 或 ▼ 选择**呼叫功能**。
4. 按遥控器的 ▶ 进入子菜单。
5. 按遥控器的 ▲ 或 ▼ 选择**带宽设置**，再按 .
6. 从**上行带宽**下拉框中选择适当的带宽值。
7. 从**下行带宽**下拉框中选择适当的带宽值。

如果选择**自动**，终端将自动选择合适的带宽。



10. 按遥控器的 ▲ 或 ▼ 选择**保存**，再按 **OK**。

#### 说明

带宽的优先级顺序为：设备下行带宽>通话带宽（参阅[添加联系人](#)）。

假设设备下行带宽设置为 512kbps，若通话带宽设置为大于 512kbps，则实际通话带宽为 512kbps。若通话带宽设置为小于 512 kbps，则实际通话带宽以设置的值为准。

通过网页界面配置带宽，界面路径：设置->呼叫功能->上行带宽/下行带宽。

## 音频设置

### 音频输出设备

终端支持的音频输出设备有：

- 自动（自动选择优先级高的已连接上的音频输出设备）
- 视频会议电话（使用 CP960 会议电话）
- HDMI（使用显示设备的内置扬声器）
- 线性输出（使用连接到 VC800 主机 Line Out 接口的扬声器）

终端的音频输出设备类型默认为**自动**，即终端在通话中自动选择优先级高的音频输出设备。音频输出设备的优先级为：视频会议电话>HDMI>线性输出。当具有最高优先级的音频输出设备被移除时，VC800 将自动选择下一个最高优先级的音频输出设备。

你也可以通过遥控器或网页界面指定终端要使用的音频输出设备。



通过遥控器设置音频输出设备：

1. 选择 （更多菜单）。
2. 按遥控器的 ▲ 或 ▼ 选择**设置**，按 **OK** 扩展菜单。
3. 按遥控器的 ▲ 或 ▼ 选择**音视频设置**。
4. 按遥控器的 ▶ 进入子菜单。
5. 按遥控器的 ▲ 或 ▼ 选择**音频设置**，再按 **OK**。

## 6. 从音频输出设备下拉框中适当的音频设备。



## 7. 按遥控器的 ▲ 或 ▼ 选择保存，再按 **OK** 。

通过网页界面配置音频输出设备，界面路径：设置->音频&视频->音频输出设备。

## 音频输入设备

终端支持的音频输入设备类型有：

- 自动（自动选择优先级最高的音频输入设备）
- 视频会议电话（使用 CP960 会议电话）
- 线性输入（使用连接到 VC800 主机 Line In 接口的麦克风）

终端的音频输入设备的优先级为：



终端的音频输入设备类型默认为**自动**，如果当前有多种可用的音频输入设备连接到 VC800 终端上，终端在通话中自动选择优先级高的音频输入设备。

你也可以通过遥控器或网页界面指定终端要使用的音频输入设备。

**通过遥控器设置输入设备：**

1. 选择 （更多菜单）。
2. 按遥控器的 ▲ 或 ▼ 选择**设置**，按 **OK** 扩展菜单。
3. 按遥控器的 ▲ 或 ▼ 选择**音视频设置**。
4. 按遥控器的 ▶ 进入子菜单。

5. 按遥控器的 ▲ 或 ▼ 选择**音频设置**，再按 。

6. 从**音频输入设备**下拉框中适当的音频设备。

手动或自动选择**视频会议电话**作为音频输出设备时，音频输入设备只能选择**视频会议电话**。



7. 按遥控器的 ▲ 或 ▼ 选择**保存**，再按 。



通过网页界面配置音频输入设备，界面路径：设置->音频&视频->音频输入设备。

## 远端控制近端摄像机

在通话过程中，本地摄像机的视频显示在远端的显示设备屏幕上。你可以开启远端控制近端摄像机功能，允许远端控制本地摄像机的角度和焦距，使本地摄像机的视频更好地显示在远端的显示设备屏幕上。

你可以通过遥控器或网页界面配置远端控制近端摄像机功能。

**通过遥控器开启远端控制近端摄像机功能：**

1. 选择  (更多菜单)。
2. 按遥控器的 ▲ 或 ▼ 选择**设置**，按  扩展菜单。
3. 按遥控器的 ▲ 或 ▼ 选择**音视频设置**。
4. 按遥控器的 ▶ 进入子菜单。

5. 按遥控器的 ▲ 或 ▼ 选择**远端控制近端摄像机**，再按  开启或关闭该功能。

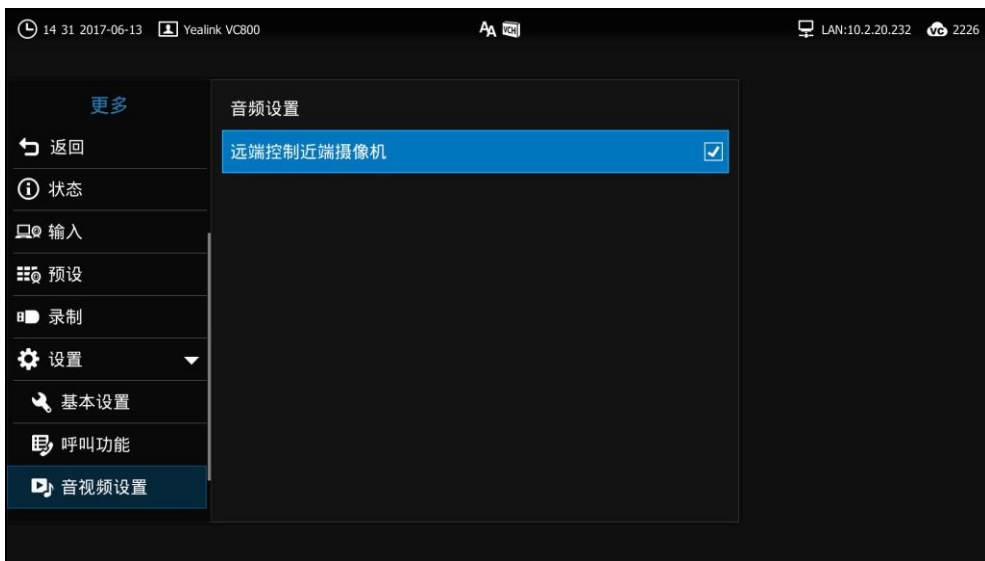







6. 按遥控器的  退出。

通过网页界面配置远端控制近端摄像机，界面路径：**设置->音频&视频->远端控制近端摄像机**。



## 控制远端摄像机

如果远端终端开启了远端控制近端摄像机功能，你可以在本地控制远端终端的摄像机。

**在视频通话过程中，通过遥控器控制远端摄像机：**

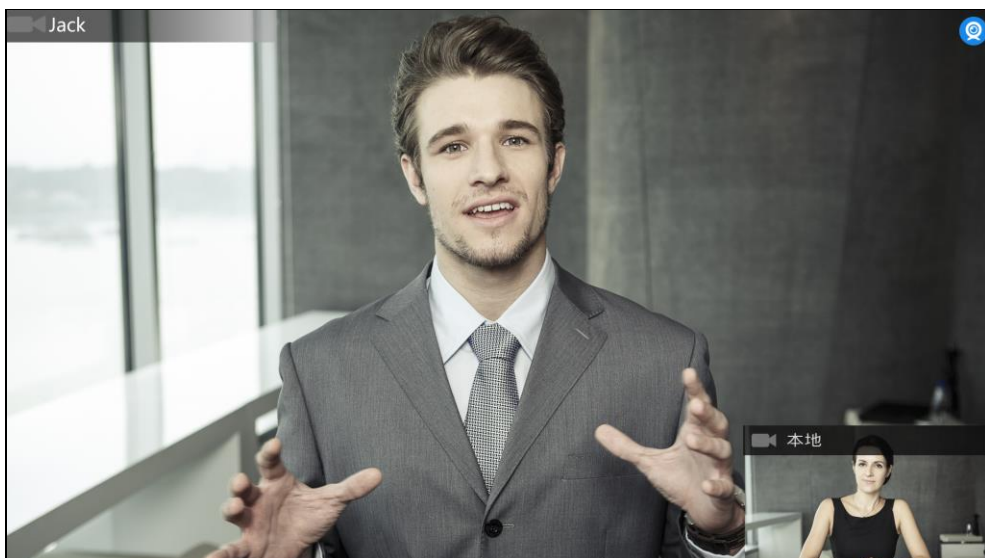
1. 在通话界面，按遥控器上的  或  打开**通话菜单**。
2. 按遥控器的 ▲ 或 ▼ 选择**其他**，再按  扩展菜单。
3. 按遥控器的 ▲ 或 ▼ 选择**近端/远端摄像机控制**，按  选择远端，再按  。  
远端视频图像中出现  图标 表示你正在控制远端摄像机。



4. 按遥控器上的方向键调整摄像机的角度，或按遥控器上的  或  调整摄像机的焦距。



## 使用 VC800 会议电视终端

你可以使用 VC800 会议电视终端发起呼叫、接听来电和发起多点通话等，也可以在通话中切换布局、录制视频和截取视频图像。

本章介绍如何使用 VC800 会议电视终端，包含以下内容：

- [账号轮巡](#)
- [多路 MCU 许可证](#)
- [发起呼叫](#)
- [管理会议](#)
- [呼叫前编辑](#)
- [接听或拒接来电](#)
- [结束通话](#)
- [管理通话](#)

想要获取更多信息和帮助，请联系你的系统管理员。

### 账号轮巡

当终端呼叫其他设备的账号时，轮巡功能使终端可以按照呼叫类型优先级（云平台 > H.323 账号 > SIP 账号），依次使用不同账号类型来呼叫对方，直到对方接听来电。如果当前所有已注册账号都无法呼通对方，则呼叫失败。

账号轮巡功能默认禁用，当终端注册了两个及以上账号时，你可以为终端启用账号轮巡。你只能通过网页界面配置账号轮巡功能。

#### 通过网页界面设置账号轮巡：

1. 点击**设置**->**呼叫功能**。
2. 从**账号轮巡**下拉框选择适当的值。
  - 如果选择**禁用**，当呼叫类型为自动时，只能使用当前优先级最高的账号类型呼叫对方。

- 如果选择**启用**，当呼叫类型为自动时，终端会按照呼叫类型优先级，依次使用不同账号类型来呼叫对方。



3. 点击**提交**保存配置。

以下举例说明账号轮巡功能禁用或启用时，终端的呼叫逻辑：

场景：

1. A 终端同时注册了云账号和 SIP 账号。
2. A 在拨号界面将**呼叫类型**设为**自动**。

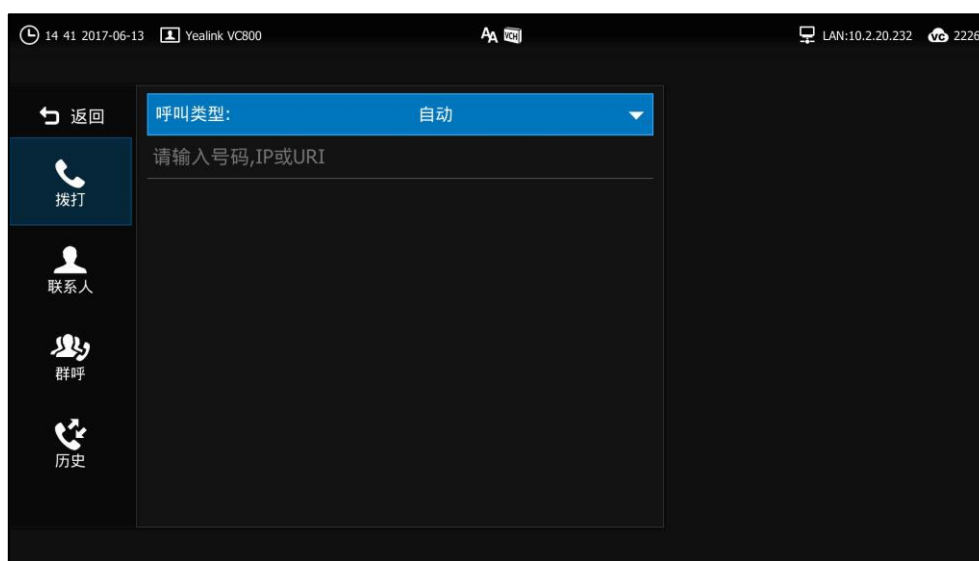

3. A 输入 B 的账号后呼出。

**结果：**

- 轮巡功能禁用时，A 只能以当前优先级最高的云账号方式拨打 B。
- 轮巡功能启用时，A 默认以当前优先级高的云账号方式拨打 B，呼叫失败后 A 继续使用下一个优先级的 SIP 账号方式拨打 B。

## 多路 MCU 许可证

VC800 会议电视终端导入多路 MCU 许可证后，才可以召开多方会议。你只能通过网页界面导入多路 MCU 许可证。

多路 MCU 许可证介绍如下：

MCU 类型	最大连接数	描述
无多路 MCU 许可证	带演示的一个视频呼叫和一个音频呼叫(即一名会议创建者和两名会议参与者)	不支持多方会议。
试用版多路 MCU 许可证	24 路视频呼叫加一个演示 (即一名会议主持方和 24 个参与方)	<b>有效期：</b> 免费试用 15 天。 VC800 机型可共用该许可证，你可以从 Yealink 官网下载。
8 路 MCU 许可证	8 路视频呼叫加一个演示 (即一名会议主持方和 8 个参与方)	<b>有效期：</b> 永久。 每台 VC800 有全球唯一的许可证，不能用于其他终端。你需要联系 Yealink 销售购买，购买时请提供 VC800 的 MAC 地址。
16 路 MCU 许可证	16 路视频呼叫加一个演示 (即一名会议主持方和 16 个参与方)	
24 路 MCU 许可证	24 路视频呼叫加一个演示 (即一名会议主持方和 24 个参与方)	

**通过网页界面导入多路 MCU 许可证：**

1. 点击**安全**->**许可证**。
2. 点击**浏览...**。
3. 在本地计算机选择多路 MCU 许可证。

证书格式必须为\*.dat。



4. 点击上传。

通过遥控器查看多路 MCU 许可证安装状态：

1. 选择  (更多菜单)。
2. 按遥控器的 ▲ 或 ▼ 选择状态。
3. 按遥控器的 ▶ 进入子菜单。
4. 按遥控器的 ▲ 或 ▼ 选择许可证，再按 。



参数	描述
设备类型	表示 VC800 终端时正式机器还是演示机器。
多路 MCU 许可状态	表示 VC800 终端是否已经导入多路 MCU 许可证。 <ul style="list-style-type: none"> <li>• 激活</li> <li>• 未激活 (未导入多路 MCU 许可证, 或导入的 MCU 许可证已经过期)</li> </ul>
多路 MCU 路数	表示 VC800 终端导入的多路 MCU 许可证类型。 <ul style="list-style-type: none"> <li>• 未导入</li> <li>• 8 路</li> </ul>

参数	描述
	<ul style="list-style-type: none"> <li>16 路</li> <li>24 路</li> </ul>
有效期	表示 VC800 终端导入的多路 MCU 许可证有效期。 <ul style="list-style-type: none"> <li>未导入</li> <li>X~Y 可用</li> <li>永久</li> </ul>

通过 CP960 会议电话查看多路 MCU 许可证安装状态：

1. 按  -> 许可证。



通过网页界面查看多路 MCU 许可证安装状态，界面路径：状态->许可证。

#### 说明

升级终端或执行恢复出厂操作不会影响安装的多路 MCU 许可证。

若试用版许可证未到期，导入永久版许可证，永久版许可证会直接覆盖试用版；若已为永久版许可证，导入试用版许可证，不会覆盖永久版许可证。

新导入的永久版许可证，会直接覆盖旧的永久版许可证。

## 发起呼叫

你可以使用以下三种方式发起呼叫：

- 遥控器
- CP960 会议电话
- 网页界面

VC800 终端支持两种呼叫类型：

- 语音通话
- 视频通话

### 说明

终端支持的的呼叫信息有：号码、SIP URI、IP 地址、H.323 账号或分机号。SIP URI 和 IP 地址的最长字符为 32 位，例如：SIP URI：2210@sip.com, IP：192.168.1.15。想要了解更多信息，请咨询系统管理员。



你可以先从本地通讯录搜索联系人或从通话记录中查找相应的记录，再进行呼叫操作。想要了解更多信息，请参阅第 56 页的[通讯录管理](#)和第 69 页的[通话记录管理](#)。

如果发起呼叫失败，你可以根据显示设备屏幕的提示信息排查问题。显示设备屏幕的提示信息说明如下：

提示信息	说明
呼叫失败 繁忙中	<ul style="list-style-type: none"> <li>• 远程端点拒接你的 SIP 去电</li> <li>• 远程端点没有在规定时间内接听你的 SIP 去电</li> <li>• 远程端点已达支持的最大通话数，无法接听你的 SIP 去电</li> </ul>
呼叫失败 远程端点拒绝通话	<ul style="list-style-type: none"> <li>• 远程端点拒接你的 H.323 去电</li> <li>• 远程端点没有在规定时间内接听你的 H.323 去电</li> <li>• 远程端点已达支持的最大通话数，无法接听你的 H.323 去电</li> </ul>
网络已断开	本地网络未连接
此通话已达最大通话路数！	本地终端已达支持的最大通话数

## 从遥控器发起呼叫

通过遥控器发起呼叫：

1. 选择  (拨号菜单) 或者按遥控器上的 ，显示设备默认进入拨号界面。
2. 按遥控器的  返回上级菜单。
3. 从**呼叫类型**下拉框选择呼叫的账号类型。

如果你选择**自动**，终端将根据优先级自动选择拨号时使用的账号类型。

拨打账号时，呼叫优先级为：**云账号**>**H.323 账号**>**SIP 账号**。想要了解更多信息，

请参阅第 83 页的[账号轮巡](#)。

拨打 IP 地址时，呼叫优先级为：**H.323 IP 直拨**>**SIP IP 直拨**。

- 在编辑框输入呼叫信息。

你也可以从下面的最近通话列表中选择呼叫记录。

- 按遥控器上的  选择  (视频呼叫)或  (音频呼叫)后,再按 。

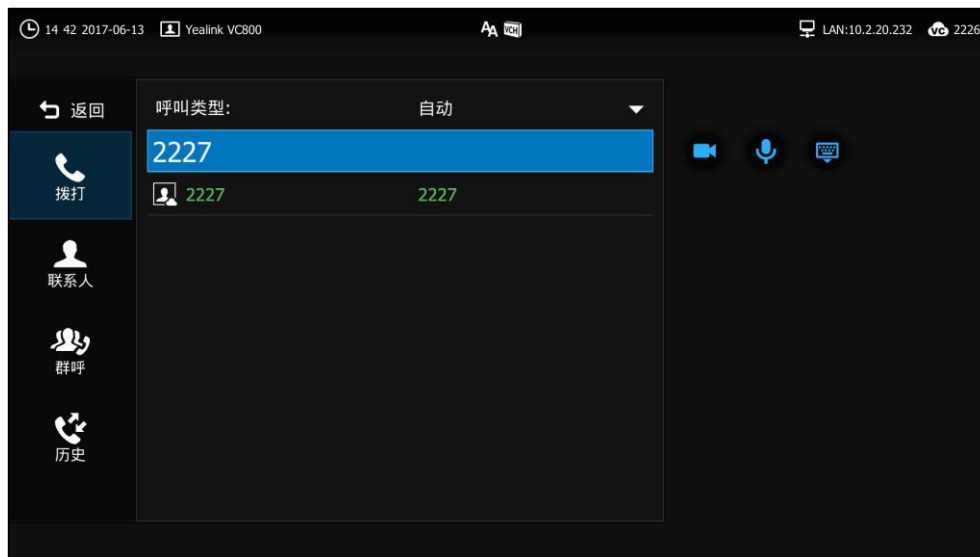

## 使用 CP960 会议电话发起呼叫

通过 CP960 会议电话发起呼叫：

- 按 。
- 按**自动**区域。
- 在弹出的选项框中选择呼叫的账号类型。

4. 在编辑框输入呼叫信息。

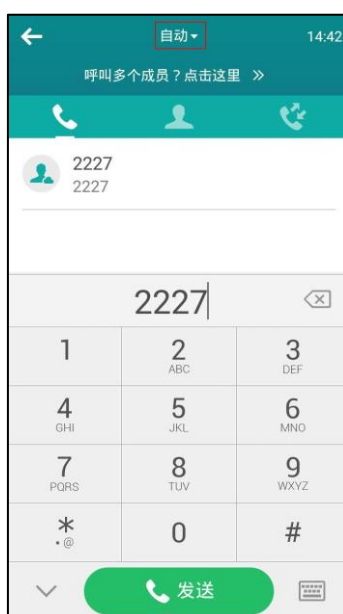

5. 按**发送**进行呼叫。

## 从网页界面发起呼叫

通过网页界面发起呼叫：

1. 登录网页界面，点击**首页**。
2. 在**输入号码**框内输入呼叫信息。
3. 选择账号类型。
4. 选择呼叫带宽。

如果选择**自动**，终端将自动选择合适的带宽。

5. 点击**视频通话**或**音频通话**。









## 创建会议

导入多路 MCU 许可证后，你可以使用遥控器，CP960 会议电话或网页界面创建会议。你可以通过群呼或在通话中邀请新成员来创建会议。





## 通过群呼创建会议

### 通过遥控器群呼创建会议：

1. 选择  (拨号菜单) 或者按遥控器上的 ，显示设备默认进入拨号界面。
2. 按遥控器的  返回上级菜单。
3. 按遥控器的  或  选择群呼。
4. 按遥控器的  进入子菜单。
5. 按  勾选多个联系人。

你可以勾选的联系人数量，取决于你导入的多路 MCU 许可证。

例如你导入了 24 路 MCU 许可证，你最多可以勾选 24 个联系人。想要了解多路 MCU 许可证，请参阅第 85 页的[多路 MCU 许可证](#)。

6. 按遥控器的  进入子菜单。
7. 选择**开始会议通话**，再按 。

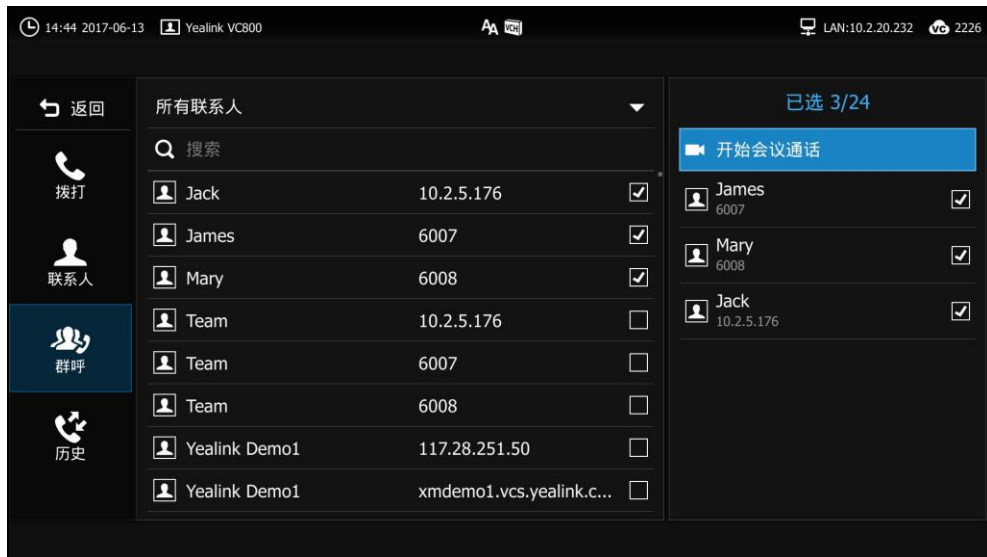

### 通过 CP960 会议电话群呼创建会议：

1. 按 。

## 2. 按呼叫多个成员？点击这里 >> 区域。



## 3. 你可以在拨号界面、联系人界面或历史记录界面下按相应的联系人。





你可以勾选的联系人数量，取决于你导入的多路 MCU 许可证。

例如你导入了 24 路 MCU 许可证，你最多可以勾选 24 个联系人。想要了解多路 MCU 许可证，请参阅第 85 页的[多路 MCU 许可证](#)。

## 4. 按 。



## 通过邀请新成员创建会议

### 通过遥控器邀请新成员创建会议：

1. 通过遥控器与第一方建立通话。
2. 在通话界面，按遥控器上的  或  打开**通话菜单**。
3. 按遥控器的  或  选择**邀请**，再按 .

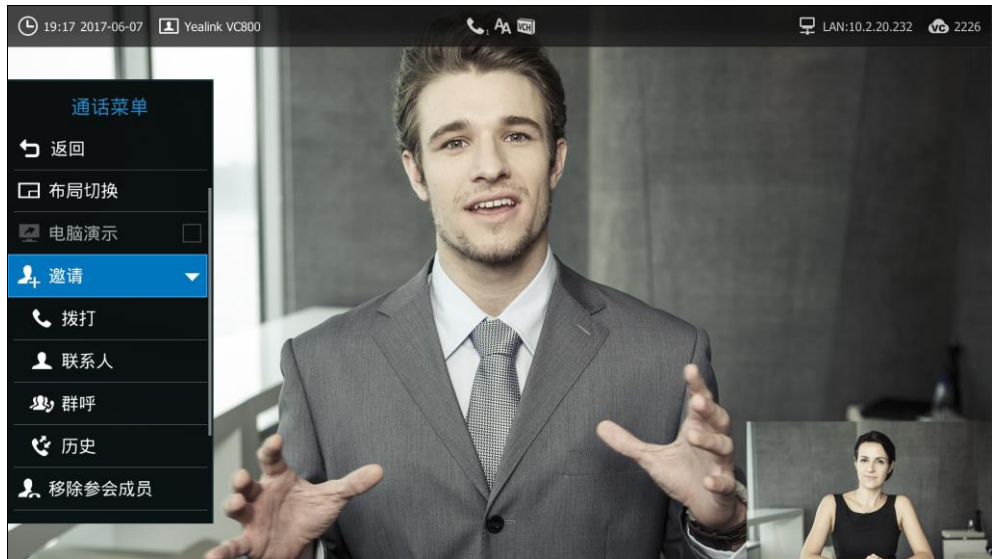
## 4. 进行以下任一操作：



- 如果你选择**拨打**，输入呼叫信息后呼出。
- 如果你选择**联系人**，选择一个联系人后呼出。
- 如果你选择**群呼**，按  勾选多个联系人后，按  进入子菜单选择**开始会议通话**。
- 如果你选择**历史**，选择一条通话记录后呼出。

## 5. 重复步骤 2-4，邀请更多成员加入会议。

**说明**

在通话过程中，你可以按遥控器上的  快速进入预拨号界面。





当会议成员超过最大值时，尝试添加新成员时终端将提示“通话已达最大路数！”。

**通过 CP960 会议电话邀请新成员创建会议：**

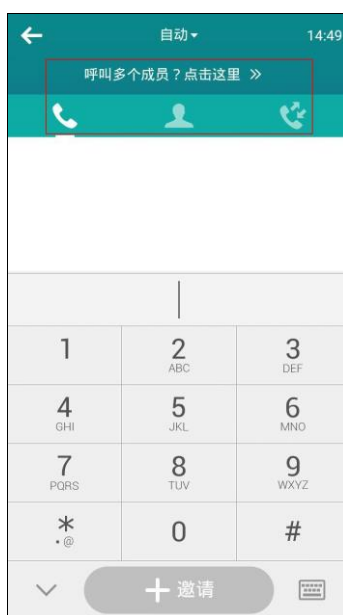
1. 通过 CP960 会议电话与第一方建立通话。
2. 按 。

3. 进行以下任一操作：



- 按  进入拨号界面，输入呼叫信息后，按**邀请**。
- 按  进入联系人界面，选择一个联系人后呼出。
- 按  进入历史记录界面，选择一条通话记录后呼出。
- 按**呼叫多个成员? 点击这里>>**区域，按多个联系人后，按  。

4. 重复步骤 2-3，邀请更多成员加入会议。

**通过网页界面邀请新成员创建会议，界面路径：首页。**

## 管理会议

### 会议室类型

会议主持方可以召开**普通模式会议**或**VMR 模式会议**。

### 普通模式会议

普通模式会议支持本地（主持方）和参与方一起加入会议，此模式中主持方和任一参与方之间都能相互看见画面和听见声音。

**通过网页界面设置普通模式会议室：**

1. 点击**设置**->**会议室设置**。

## 2. 从会议室类型下拉框普通模式。

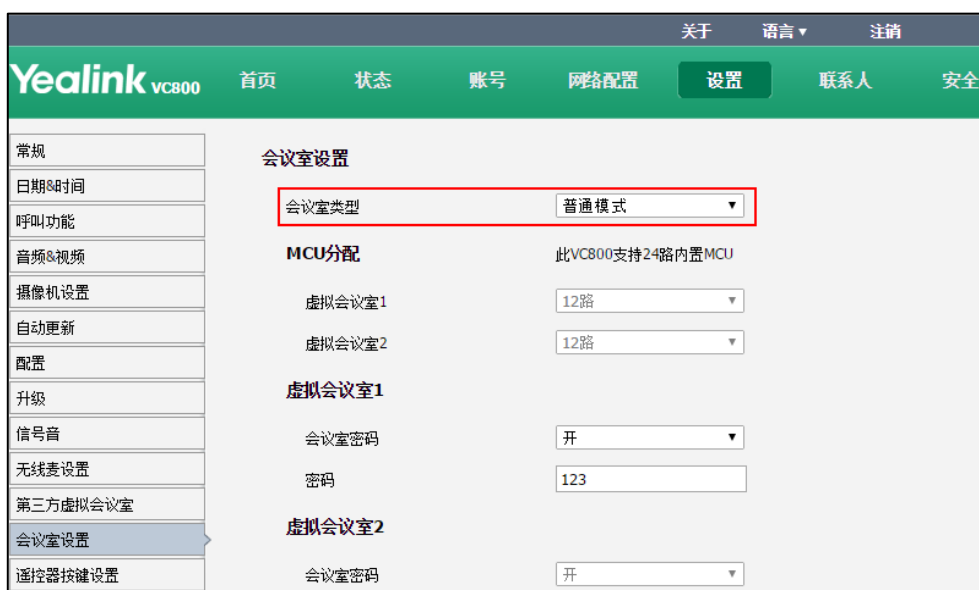

## 3. 点击提交。

取决于你导入的多路 MCU 许可证,参与方的人数最多可以为 8 人、16 人或 24 人。

想要了解多路 MCU 许可证,请参阅第 85 页的[多路 MCU 许可证](#)。

想要了解如何加入普通模式会议,请参阅第 98 页的[加入会议](#)。

## VMR 模式会议

在 VMR 模式会议中,终端的 MCU 可以用来召开两组独立的会议(对应虚拟会议室 1 和虚拟会议室 2)

- 虚拟会议室 1 支持本地(主持方)和 X 个参与方参加会议,本地(主持方)和任一参与方之间都能相互看见画面和听见声音。

- 虚拟会议室 2 支持 Y 个参与方参加会议，本地（主持方）不参与该会议，只为参与方提供 MCU 功能，互通仅限于参与方之间。

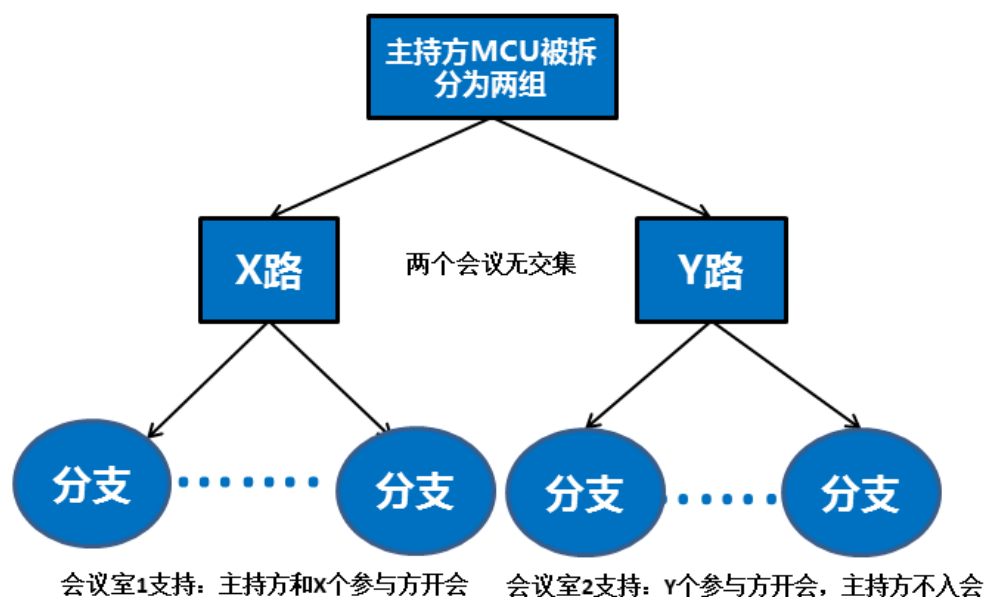

如果你导入了多路 MCU 许可证，你可以对两个虚拟会议室的 MCU 进行分配。

- 如果你导入了 8 路 MCU 许可证， $X+Y \leq 8$ 。即虚拟会议室 1 和虚拟会议室 2 最多支持 8 路通话。
- 如果你导入了 16 路 MCU 许可证， $X+Y \leq 16$ 。即虚拟会议室 1 和虚拟会议室 2 最多支持 16 路通话。
- 如果你导入了 24 路 MCU 许可证， $X+Y \leq 24$ 。即虚拟会议室 1 和虚拟会议室 2 最多支持 24 路通话。

#### 通过网页界面设置 VMR 模式会议室：

1. 点击**设置**->**会议室设置**。
2. 从**会议室类型**下拉框选择 **VMR 模式**。
3. 从**虚拟会议室 1** 下拉框中选择要分配的 MCU 路数。  
例如你选择了 12 路，虚拟会议室 1 支持主持方和最多 12 个参与方一起开会。
4. 从**虚拟会议室 2** 下拉框中选择要分配的 MCU 路数。

例如你选择了 12 路，虚拟会议室 2 最多支持 12 个参与方一起开会。

The screenshot shows the '会议室设置' (Meeting Room Settings) page in the Yealink VC800 web interface. The '会议室类型' (Meeting Room Type) is set to 'VMR模式' (VMR Mode). Under the 'MCU分配' (MCU Allocation) section, '虚拟会议室1' (Virtual Meeting Room 1) and '虚拟会议室2' (Virtual Meeting Room 2) are both set to '12路' (12 Lines). The page also shows settings for '虚拟会议室1' and '虚拟会议室2', including passwords and switching times.

虚拟会议室 1 和虚拟会议室 2 的 MCU 路数默认等分。例如当前支持 24 路内置 MCU，则虚拟会议室 1 和虚拟会议室 2 各支持 12 路 MCU 路数。

##### 5. 点击提交。

想要了解如何加入 VMR 模式会议，请参阅第 98 页的[加入会议](#)。

## 虚拟会议室密码

你可以为虚拟会议室开启会议密码功能，对呼入的成员进行限制。该功能可以阻止不知道密码的成员加入虚拟会议室。只有知道虚拟会议室密码的成员才能成功拨通虚拟会议室的电话。

选择**普通模式**会议室时，你只需设置虚拟会议室 1 的密码。选择**VMR 模式**会议室时，你需要设置虚拟会议室 1 和虚拟会议室 2 的密码。

**通过网页界面设置虚拟会议室密码：**

1. 点击**设置**->**会议室设置**。
2. 从**会议室密码**下拉框选择**开**。

### 3. 在密码区域输入会议密码。

### 4. 点击提交。

#### 说明

你可以将指定用户添加进会议白名单中，白名单中的用户无需密码也能成功拨通虚拟会议室 1 的电话。但要进入虚拟会议室 2，白名单中的用户也需要密码。想要了解如何设置会议白名单，请参阅第 98 页的[会议白名单](#)。

## 加入会议

对方可通过拨打：**IP##会议密码**或**密码@IP** 来加入主持方的虚拟会议室。

例如：

- 主持方的 IP 地址为 10.3.6.201。
- 虚拟会议室 1 的密码为 123。
- 虚拟会议室 2 的密码为 456。

其他终端应拨打 10.3.6.201##123 或 123@10.3.6.201 来进入虚拟会议室 1。

其他终端应拨打 10.3.6.201##456 或 456@10.3.6.201 来进入虚拟会议室 2。

若对方未输入密码或输入错误密码，则提示呼叫失败。

## 会议白名单

你可以将指定用户的 IP、账号或者域名加入会议白名单中。即使你设置了会议密码功能，会议白名单中的用户无需密码也能加入你的会议。VC800 会议电视终端最多支持



100 条白名单记录。你只能通过网页界面配置会议白名单。

**通过网页界面添加白名单号码：**

1. 点击**联系人**->**会议白名单**。
2. 在**白名单号码**区域输入用户的 IP、账号或者域名。



3. 点击**添加**。
4. 重复步骤 2-3 添加更多的白名单号码。

#### 说明

白名单中的用户可直接拨打主持方的 IP 地址加入虚拟会议室 1。在 VMR 模式会议时，要加入虚拟会议室 2，必须输入虚拟会议室密码。

**通过网页界面删除白名单号码：**

1. 点击**联系人**->**会议白名单**。
2. 点击指定号码右边的**删除**。



网页界面提示“警告:确认删除白名单号码?”。

3. 点击**提交**。

## 会议黑名单

你可以将指定用户的 IP、账号或者域名加入会议黑名单中。终端会自动拒接黑名单内联系人的来电。如果联系人既在会议白名单中又在会议黑名单中，黑名单的优先级更高，终端会自动拒接该联系人的来电。会议黑名单中联系人呼叫你时，终端不会提示来电，也无历史记录。VC800 会议电视终端最多支持 100 条会议黑名单记录。你只能通过网

页面配置黑名单。

**通过网页界面添加黑名单号码：**

1. 点击**联系人**->**会议黑名单**。
2. 在**黑名单号码**区域输入用户的 IP、账号或者域名。



3. 点击**添加**。
4. 重复步骤 2-3 添加更多的黑名单号码。

**通过网页界面删除黑名单号码：**

1. 点击**联系人**->**会议黑名单**。
2. 点击指定号码右边的**删除**。







网页界面提示“警告：确定要删除黑名单号码吗？”

3. 点击**提交**。

## 呼叫前编辑

呼叫前编辑功能允许你对通话记录编辑后再呼出，无需从头输入相似的号码。

**通过遥控器使用呼叫前编辑：**

1. 选择  ( **拨号菜单** ) 或者按遥控器上的  , 显示设备默认进入拨号界面。
2. 按遥控器的  或  选择通话记录。
3. 按遥控器的  进入子菜单。

4. 选择**呼叫前编辑**后，按 。

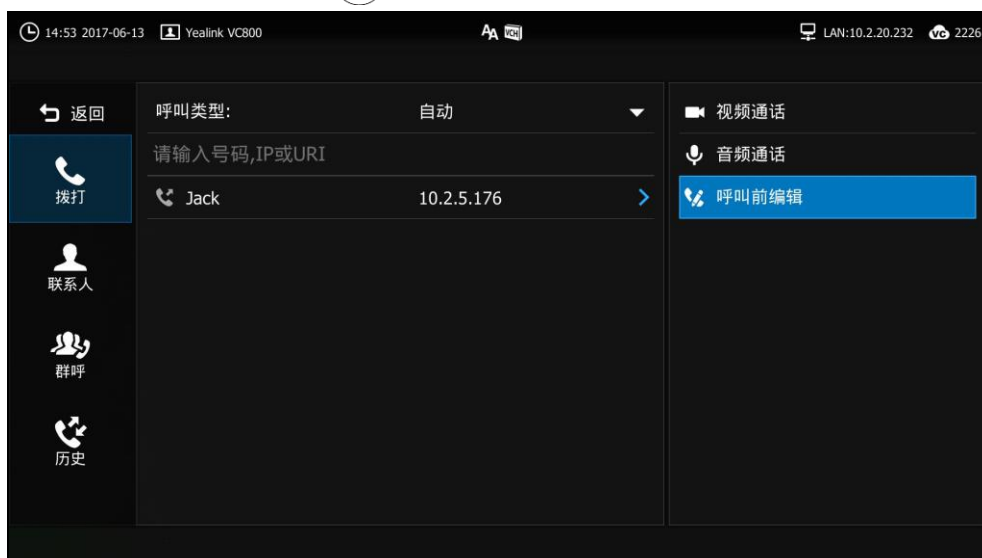

选取的通话记录会自动填充到拨号输入框中。

5. 编辑号码后呼出。

**通过 CP960 会议电话使用呼叫前编辑：**

1. 按 。

CP960 会议电话的触摸屏显示终端近期的所有通话记录。

2. 按相应记录后的 。

3. 按**呼叫前编辑**。



选取的通话记录会自动填充到拨号输入框中。

4. 编辑号码后呼出。

## 接听或拒接来电

在终端收到来电时，可以通过以下方式接听或拒接来电：

- 遥控器
- CP960 会议电话

接听多路来电后，终端将自动创建多点会议通话。



### 接听来电：

使用下述任意一种方式：

- 按遥控器上的 。
- 按 CP960 会议电话上的**应答**。

### 拒接来电：

使用下述任意一种方式：

- 按遥控器上的 ，或选中**拒绝**，再按 。
- 按 CP960 会议电话上的**拒绝**。



## 自动应答

你可以通过遥控器、CP960 会议电话或网页界面开启自动应答功能，使终端自动接起收到的第一路来电。

自动应答的参数介绍如下：

参数	说明
自动应答	启用或禁用终端自动接听第一路来电功能。
自动应答静音	启用或禁用终端在自动接听来电时关闭麦克风的功能。 只有在开启自动应答功能后，该功能才可配置。
多路自动应答	启用或禁用终端在通话中自动接起新收到的来电。 只有在开启自动应答功能后，该功能才能使用。

### 通过遥控器配置自动应答的相关功能：

1. 选择 （更多菜单）。
2. 按遥控器的 ▲ 或 ▼ 选择**设置**，按  扩展菜单。
3. 按遥控器的 ▲ 或 ▼ 选择**呼叫功能**。
4. 按遥控器的 ► 进入子菜单。

5. 按遥控器的 ▲ 或 ▼ 选择**自动应答**，再按 **OK** 开启或关闭该功能。
6. 按遥控器的 ▲ 或 ▼ 选择**自动应答静音**，再按 **OK** 开启或关闭该功能。
7. 按遥控器的 ▲ 或 ▼ 选择**多路自动应答**，再按 **OK** 开启或关闭该功能。



8. 按遥控上的  退出。

如果开启自动应答功能，显示设备屏幕的状态栏显示  。

#### 通过 CP960 会议电话配置自动应答：

1. 从触摸屏顶部向下滑动，进入控制中心。
2. 按  开启或关闭自动应答。





如果开启自动应答功能，触摸屏的状态栏显示  。

通过网页界面配置自动应答的相关功能，界面路径：**设置->呼叫功能->自动应答（自动应答静音和多路自动应答）**。

## 免打扰

你可以为终端开启免打扰模式，使终端自动拒接所有来电，并发送忙音。你可以通过遥控器、CP960 会议电话或网页界面开启免打扰模式。你也可以在通话中为终端开启免打扰模式，使终端自动拒接通话中收到的所有来电。

### 通过遥控器开启免打扰模式：

1. 选择  (更多菜单)。
2. 按遥控器的 ▲ 或 ▼ 选择**设置**，按  扩展菜单。
3. 按遥控器的 ▲ 或 ▼ 选择**呼叫功能**。
4. 按遥控器的 ▶ 进入子菜单。
5. 按遥控器的 ▲ 或 ▼ 选择**免打扰**，再按  开启或关闭该功能。



6. 按遥控器的  退出。

显示设备屏幕的状态栏显示 ，并每隔一段时间提示“免打扰已开启”信息。终端将自动拒接所有来电，并显示未接来电图标和未接来电的个数。在开启免打扰模式后，如果使用终端发起呼叫，终端在通话建立后自动关闭免打扰模式。

### 通过 CP960 会议电话开启免打扰模式：

1. 从触摸屏顶部向下滑动，进入控制中心。

- 按  开启免打扰模式。



触摸屏显示 “ 免打扰模式开启”。

#### 通过 CP960 会议电话关闭免打扰模式：

- 任选以下一种方式



- 从触摸屏顶部向下滑动，进入控制中心。  
按  关闭自动应答。
- 在 CP960 会议电话空闲时，按**退出免打扰模式**。

**通过网页界面配置免打扰模式，界面路径：设置->呼叫功能->免打扰。**

#### 通话中免打扰模式



你可以在终端进行通话时，为终端启用免打扰模式，使终端自动拒接新收到的来电。你可以通过遥控器、CP960 会议电话或网页界面开启通话中免打扰模式。结束通话将自动关闭通话中免打扰模式。

#### 通过遥控器开启通话中免打扰模式：

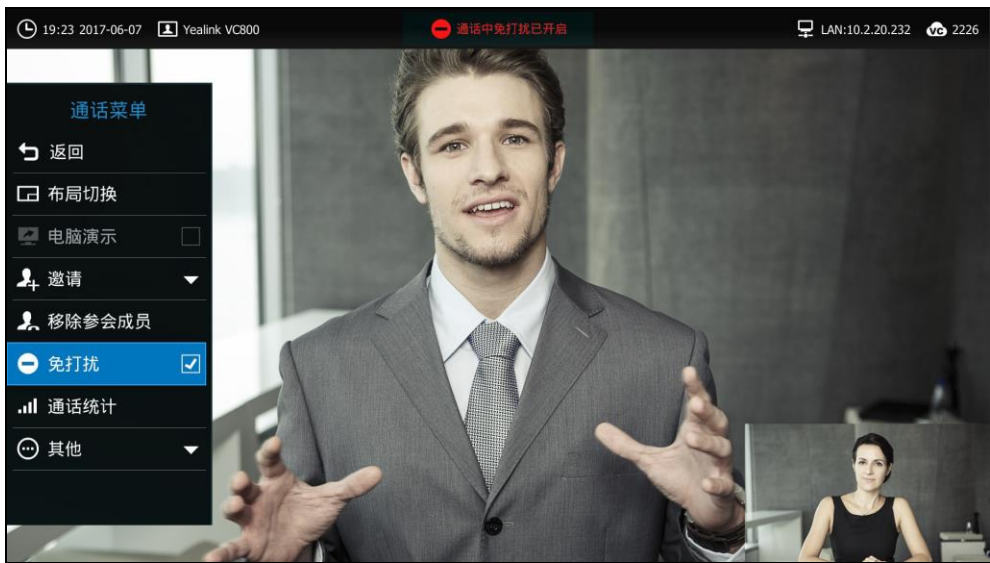

- 在通话界面，按遥控器上的  或  打**开通话菜单**。

- 按遥控器的 ▲ 或 ▼ 选择**免打扰**，再按  开启免打扰模式。



- 显示设备屏幕的状态栏显示 ，并每隔一段时间提示“通话中免打扰已开启”信息。
- 按遥控器上的  返回通话界面。

#### 通过 CP960 会议电话开启或关闭通话中免打扰模式：

- 在通话界面，按  开启免打扰模式。  
触摸屏的状态栏显示 。
- 按  关闭通话中免打扰模式。

通过网页界面开启通话中免打扰模式，界面路径：首页->免打扰。

## 结束通话

如果当前只有一个通话方，使用下述任意一种方式结束通话：

- 按遥控器上的 。
- 按 CP960 会议电话上的**结束通话**。
- 点击网页界面上的**挂断所有当前通话**。  
网页界面提示“确认要挂断通话吗？”。  
点击**提交**结束通话。

如果当前有多个通话方，使用下述任意一种方式结束所有通话：





- 按遥控器上的 。  
显示设备屏幕提示“结束当前所有通话？”。  
选择**确定**，并按  结束所有通话。







- 按 CP960 会议电话上的**结束通话**。  
话机触摸屏提示“结束通话?”。  
按**确定**结束所有通话。
- 点击网页界面上的**挂断所有当前通话**。  
网页界面提示“确认要挂断通话吗?”。  
点击**提交**结束所有通话。

在多点通话中，你可以通过遥控器、CP960 会议电话或网页界面选择结束与任意一方的通话。



#### 通过遥控器结束与其中任一方的通话：

1. 在通话界面，按遥控器上的  或  打开**通话菜单**。
2. 按遥控器的  或  选择**移除参会成员**。  
显示设备屏幕显示当前的所有通话方。



3. 按  进入子菜单，按遥控器的  或  选择挂断的通话方。
4. 按遥控器上的  结束与选中方的通话。

### 通过 CP960 会议电话结束与其中任一方的通话：

1. 在通话界面，按  -> 。

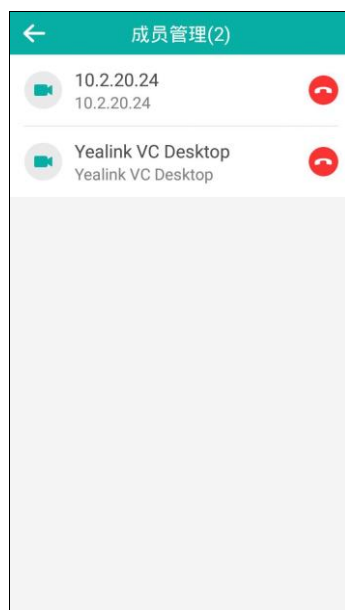

触摸屏显示当前的所有通话方。

2. 按通话方后的  结束与其的通话。

**通过网页界面结束与任意一方的通话，界面路径：**首页（鼠标移到远端终端的号码上，点击 ）。

## 管理通话

在通话中，你可以进行开启静音、录制视频、控制摄像机和更改视频布局等操作。

### 静音

终端在通话过程中可以启用静音模式。通话中开启静音模式将关闭麦克风，其他通话方将听不到你的声音。

你可以通过遥控器、CP960 会议电话、CPE90 有线扩展麦或网页界面开启静音模式。

#### 终端通话过程中，开启静音模式：

使用下述任意一种方式：

- 按遥控器上的 。
- 按 CP960 会议电话上的静音键。
- 若 CP960 会议电话上连接了 CPE90 有线扩展麦，你也可以按 CPE90 上的静音键，CP960 会议电话的指示灯和 CPE90 有线扩展麦的静音指示灯红色常亮。

- 按 CP960 触摸屏上的 。
- 在网页界面的**首页**界面下，勾选**静音**复选框。

如果会议电视终端被静音，本地视频图像上显示  静音图标。

## 网络质量提示

用户在通话时，因为网络情况导致画面变差，终端会进行提示。





下行的链路丢包大于 5%时，且持续 3 秒以上，终端会提示“当前网络质量差”。

提示出现 3 秒后自动消失。请在终端出现该提示后，检查你的网络是否满足视频要求。

## 查看通话统计

在通话过程中，如果当前的通话质量不佳，你可以进入通话统计界面查看当前通话的状态，找出影响通话质量的原因。通话统计内容主要包括音视频的编解码、带宽、丢包率等信息和演示的相关参数。例如，当通话出现延迟或视频出现马赛克时，你可以查看丢包率确认终端是否丢包。你可以通过遥控器、CP960 会议电话或网页界面查看通话统计。

### 通过遥控器查看通话统计：

1. 在通话界面，按遥控器上的  或  打开**通话菜单**。
2. 按遥控器的  或  选择**通话统计**，再按 。

显示设备屏幕显示当前通话的统计信息：



3. 按遥控器的  或  查看每个参会者的通话统计。



类型	总带宽	接收 (59 kb/s)	发送 (1648 kb/s)
视频	分辨率	1920 x 1080	1920 x 1080
	编解码	H264HP	H264HP
	带宽	11 kb/s	1600 kb/s
	帧率	2 fps	30 fps
	抖动	16 ms	0 ms
	总丢包数	0	0
音频	丢包率(%)	0%	0%
	编解码	G7221C	G7221C
	带宽	48 kb/s	48 kb/s
	采集率	32 k	32 k
	抖动	0 ms	0 ms
	总丢包数	0	0
分享	丢包率(%)	0%	0%
	分辨率	--	--
	编解码	--	--
	带宽	--	--
帧率	--	--	--
协议: H323		设备信息: Yealink SIP VP-T49G 51.23.0.5 38/2	
总通话路数: 2		总带宽: 接收 (188 kb/s), 发送 (1843 kb/s)	

4. 按遥控器上的  返回通话界面。

**通过 CP960 会议电话查看通话统计：**

1. 在通话界面，按  -> 。  
触摸屏显示当前的所有通话方。
2. 按相应的通话方后查看通话统计。

← 通话统计	
接收	发送
59 kb/s	1594 kb/s
<b>视频</b>	
分辨率	1920 x 1080
编解码	H264HP
带宽	11 kb/s
帧率	2 fps
抖动	16 ms
总丢包数	0
丢包率	0%
<b>音频</b>	
编解码	G7221C
带宽	48 kb/s
采集率	32 k
抖动	0 ms
总丢包数	0
丢包率	0%
<b>分享</b>	
分辨率	-

**通过网页界面查看通话统计，界面路径：**首页 (将鼠标移到位于屏幕左侧的远端终端的号码上，点击  查看该路通话的统计信息)。



## 切换视频输入源

VC800 会议电视终端支持视频输入源：摄像机和电脑。





要切换为电脑视频输入源，你需要将 PC 连接到 VCH50 接线盒上。空闲状态时，显示设备屏幕默认显示 PC 内容。

如果连接了两台显示设备，主显示设备显示本地摄像机视频，第二显示设备显示 PC 内容。在通话过程中，根据是否连接第二台显示设备以及选择的视频输入源，显示设备屏幕的显示会有所不同。你可以通过遥控器或网页界面选择要显示的视频输入源。

**终端空闲状态下，通过遥控器选择视频输入源：**

1. 如果遥控上的  已被自定义为输入键。按遥控器上的  打开视频输入源。  
想要了解如何自定义遥控器按键，请参阅第 54 页的[自定义遥控器按键](#)。  
显示设备屏幕显示**摄像机**和**电脑**输入源。
2. 按遥控器上的方向键选择要显示的输入源，再按 。  
显示设备屏幕显示选中的视频输入源。

**终端通话过程中，通过遥控器选择视频输入源：****1. 使用下述任意一种方式：**

- 如果遥控上的  已被自定义为输入键。按遥控器上的  打开视频输入源。想要了解如何自定义遥控器按键，请参阅第 54 页的[自定义遥控器按键](#)。
- 在通话界面，按遥控器上的  或  打开**通话菜单**。  
选择**其他**->**输入**。

显示设备屏幕显示摄像机、摄像机+电脑和电脑输入源。

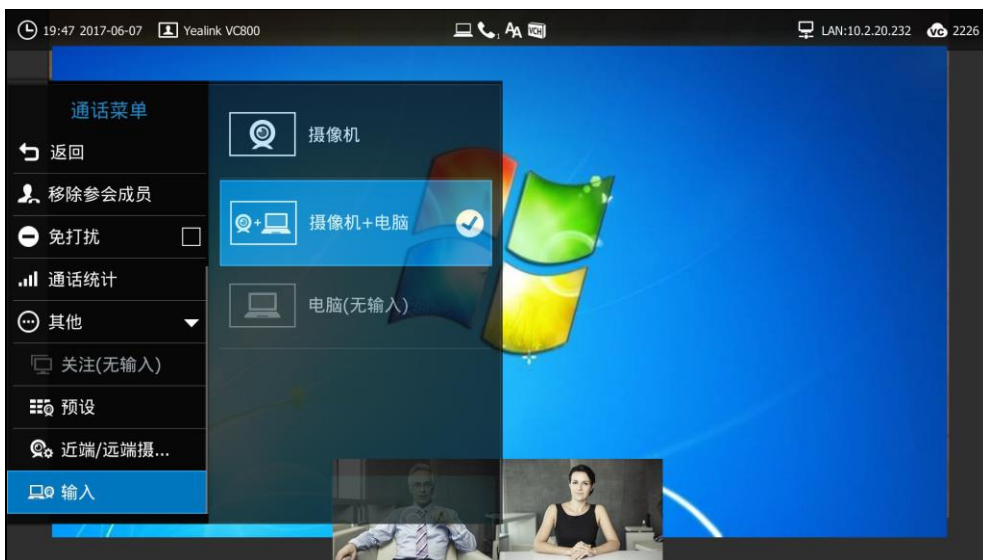
**2. 选择要显示的输入源，再按  。**

- 当你选择**电脑**时，远端视频大屏显示，演示内容小屏叠加在显示设备屏幕右下方。
- 当你选择**摄像机+电脑**时，演示内容大屏显示在显示设备屏幕左方，远端视频和本地视频小屏显示。
- 当你选择**摄像机**时，远端视频大屏显示，本地视频小屏叠加在显示设备屏幕右下方。

**3. 按  返回通话界面。**

**通过网页界面选择视频输入源，界面路径：首页->输入。**

## 演示





终端支持演示两种内容类型：视频和文档。我们建议使用双屏幕显示（VC800 主机连接两台显示设备）来进行演示。在通话中，如果将 PC 连接到 VCH50 接线盒上，终端将自动启动演示。你也可以通过遥控器或 CP960 会议电话手动开启或关闭演示。如果断开 PC 连接，终端将自动关闭演示。

在音频通话中，只有本地的显示设备上会显示演示内容。在视频通话中，本地和远端的

显示设备都会显示演示内容。如果当前远端终端正在演示内容，本地开启的演示将自动替换掉远端的演示内容。终端只能同时存在一路演示内容，演示内容的优先级以后演示者优先。









#### 终端空闲状态下，手动开启或关闭演示：

如果终端没有自动开始演示，你可以使用下述任意一种方式手动开启或关闭演示：

- 如果遥控上的  已被自定义为**演示**键。按遥控器上的  启动或关闭演示。  
想要了解如何自定义遥控器按键，请参阅第 54 页的[自定义遥控器按键](#)。
- 按 CP960 会议电话上的  启动演示。  
按 CP960 会议电话上的  关闭演示。

#### 终端通话过程中，手动开启或关闭演示：

如果终端没有自动开始演示，你可以使用下述任意一种方式手动开启或关闭演示：

- 如果遥控上的  已被自定义为**演示**键。按遥控器上的  启动或关闭演示。  
想要了解如何自定义遥控器按键，请参阅第 54 页的[自定义遥控器按键](#)。
- 按遥控器上的  或  打开**通话菜单**。  
按遥控器的  或  选择**电脑演示**，再按  启动或关闭演示。
- 按 CP960 会议电话上的  启动演示。  
按 CP960 会议电话上的  关闭演示。

#### 说明

通话过程中，你可以通过切换视频输入源来启动或关闭演示，想要了解更多信息，请参阅第 110 页的[切换视频输入源](#)。

## 预设位置

预设位置保存了摄像机的角度和焦距。你可以使用遥控器或网页界面调整摄像机的角度和焦距、并保存到预设位置上。通话过程中你可以选择已保存的摄像机预设位置，将摄像机调整到该位置。终端支持保存 12 个摄像机预设位置。

你可以通过遥控器或网页界面配置预设位置。

### 新建摄像头预设

#### 在视频通话过程中新建摄像头预设：

1. 在通话界面，按遥控器上的  或  打开**通话菜单**。
2. 按遥控器的  或  选择**其他**，按  扩展菜单。
3. 按遥控器的  或  选择**预设**，按  进入子菜单。

4. 选择**新预设**，按 **OK** 。



5. 按遥控器上的方向键调整摄像机的角度，按遥控器上的 **+** 或 **-** 调整摄像机的焦距。
6. 按 **OK** 保存预设位置。

通过网页界面控制视频通话过程中的本地摄像机，界面路径：**首页**（将鼠标移到本地号码上，点击 **📍**，点击弹出的窗口按钮控制摄像机）。

## 调整本地摄像头到预设位置

在视频通话过程中，通过遥控器调整本地摄像头到预设位置：

1. 在通话界面，按遥控器上的 **☰** 或 **OK** 打开**通话菜单**。
2. 按遥控器的 **▲** 或 **▼** 选择**其他**，按 **OK** 扩展菜单。
3. 按遥控器的 **▲** 或 **▼** 选择**预设**，按 **▶** 进入子菜单。





4. 选择已保存的预设位置，按  将本地摄像头调整到预设位置上。

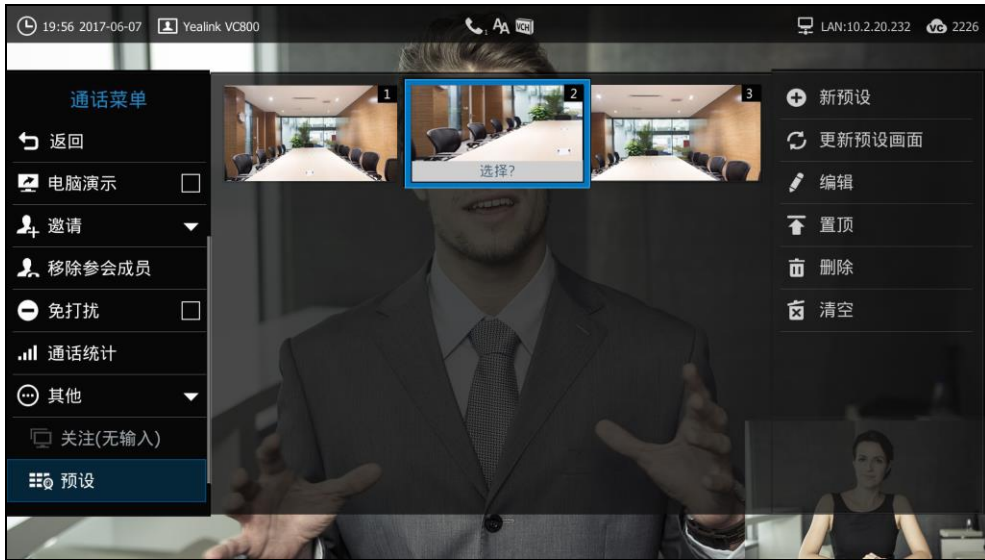

你也可以按遥控器上的任一数字键（对应着已保存的摄像机预设位置），将本地摄像头调整到预设位置。使用数字键时，最多只能调整摄像头到 10 个预设位置（对应遥控器上的 0-9 数字键）。









**在视频通话过程中，通过网页界面调整本地摄像头到预设位置：**

1. 点击**首页**。
2. 将鼠标移到位于屏幕左侧的本地号码上，点击 。
3. 点击任一数字键（对应着已保存的摄像机预设位置），将本地摄像头调整到预设位置。最多可以调整摄像头到 12 个预设位置（对应网页上的 0-11 数字键）。

## 更新预设画面

你可以更新所有预设位置的当前画面，以便你选择将摄像头调整至哪个预设位置。

**在视频通话过程中更新预设画面：**

1. 在通话界面，按遥控器上的  或  打开**通话菜单**。
2. 按遥控器的  或  选择**其他**，按  扩展菜单。
3. 按遥控器的  或  选择**预设**，按  进入子菜单。



4. 选择**更新预设画面**，按 。

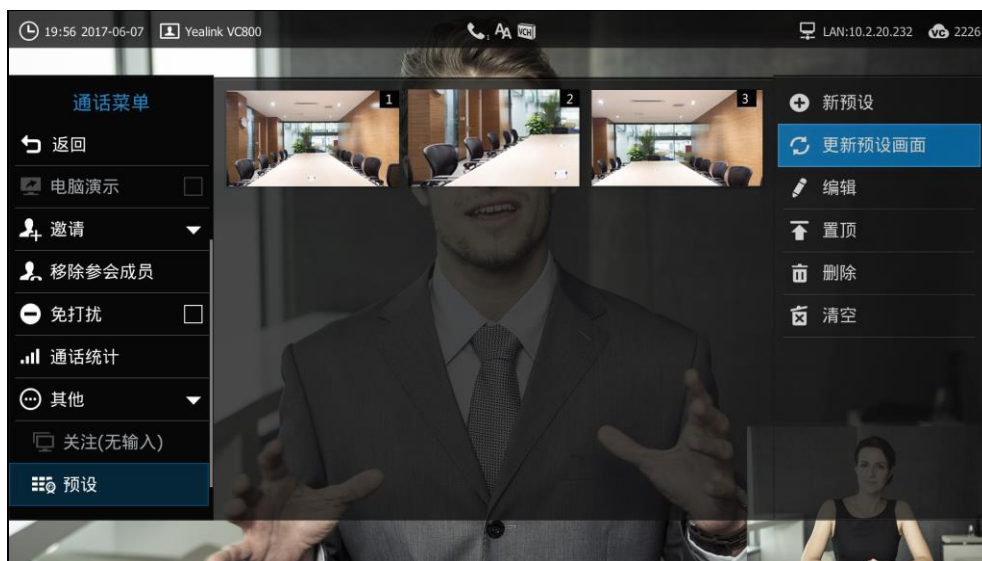









所有预设画面被更新。



## 编辑预设位置

你可以编辑已保存的预设位置，调整摄像机的角度和焦距。

**在视频通话过程中编辑预设位置：**

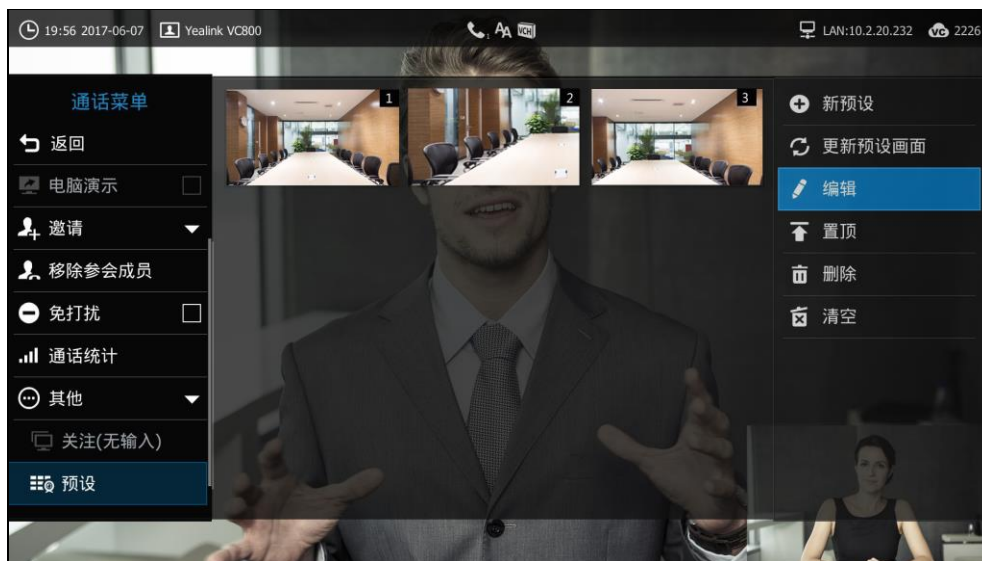
1. 在通话界面，按遥控器上的  或  打开**通话菜单**。
2. 按遥控器的  或  选择**其他**，按  扩展菜单。
3. 按遥控器的  或  选择**预设**，按  进入子菜单。
4. 选择**编辑**，按 。



5. 选择要编辑的预设位置，按 。
6. 按遥控器上的方向键调整摄像机的角度，按遥控器上的  或  调整摄像机的

焦距，按 **OK** 保存预设位置。

7. 按遥控器上的 **返回** 返回通话界面。

## 置顶预设画面

当你保存了多个预设位置时，你可以将常用的预设位置置顶，使你更方便查找到该预设位置。

**在视频通话过程中置顶预设位置：**

1. 在通话界面，按遥控器上的 **菜单** 或 **OK** 打开**通话菜单**。
2. 按遥控器的 **上** 或 **下** 选择**其他**，按 **OK** 扩展菜单。
3. 按遥控器的 **上** 或 **下** 选择**预设**，按 **右** 进入子菜单。
4. 选择**置顶**，按 **OK**。

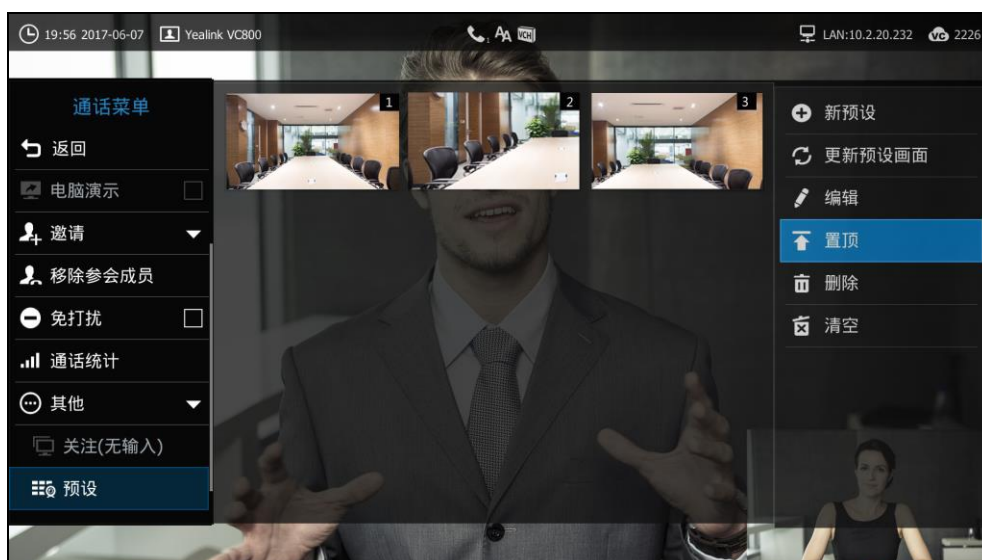

5. 选择要置顶的预设位置，按 **OK**。

该预设位置将排在第一个。

6. 按遥控器上的 **返回** 返回通话界面。

## 删除预设位置



你可以删除不需要的预设位置。

**在视频通话过程中删除预设位置：**

1. 在通话界面，按遥控器上的 **菜单** 或 **OK** 打开**通话菜单**。
2. 按遥控器的 **上** 或 **下** 选择**其他**，按 **OK** 扩展菜单。
3. 按遥控器的 **上** 或 **下** 选择**预设**，按 **右** 进入子菜单。

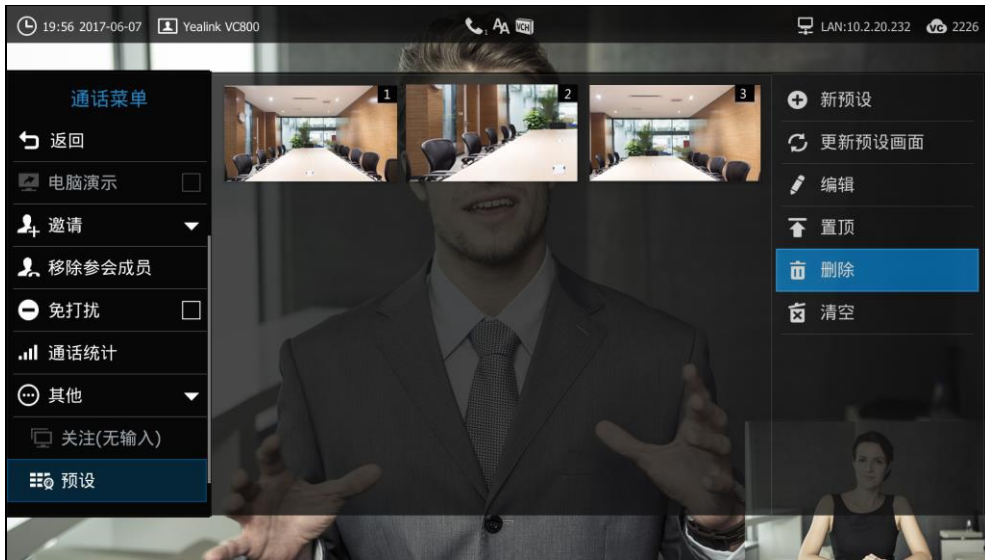
4. 选择删除，按 。











5. 勾选要删除的预设位置，按 。
6. 选择确定，按 。
7. 按遥控器上的  返回通话界面。



## 清空摄像头预设

你可以清空所有预设位置。

在视频通话过程中清空预设位置：

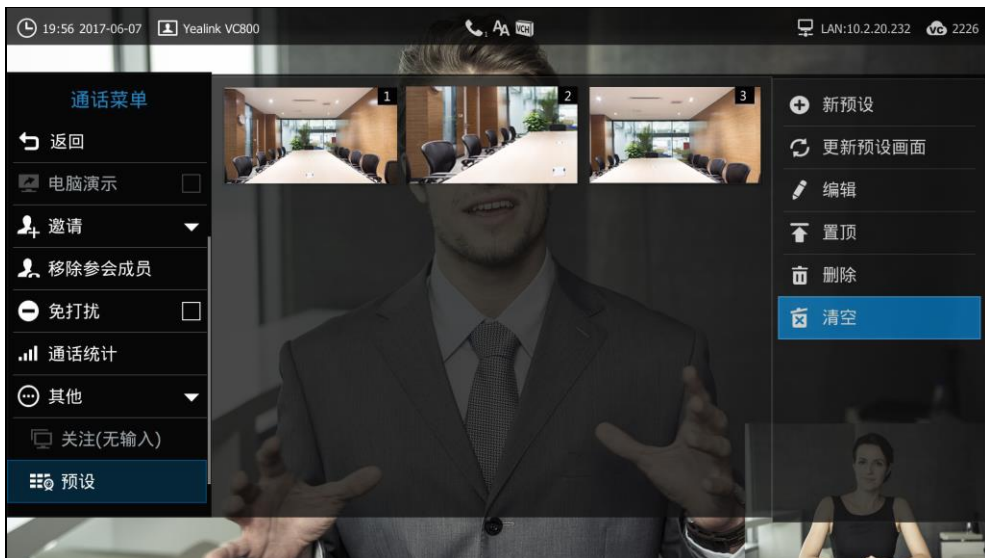
1. 在通话界面，按遥控器上的  或  打开**通话菜单**。
2. 按遥控器的  或  选择**其他**，按  扩展菜单。
3. 按遥控器的  或  选择**预设**，按  进入子菜单。
4. 选择**清空**，按 。



5. 选择**确定**，按 。
6. 按遥控器上的  返回通话界面。



## 录制视频

在使用遥控器或 CP960 会议电话录制视频前，请在 VC800 主机、VCH50 盒子或者 CP960 会议电话的 USB 接口上插上 U 盘，并且确保 USB 功能已启用，U 盘将用于保存录制的视频。想要了解如何启用 USB 功能，请参阅第 55 页的 [USB 配置](#)。

录制的视频存储为.mkv 格式，并以录制的时间和日期命名。你可以通过遥控器或安装了支持.mkv 格式播放器的电脑上查看、删除 U 盘内存储的录制视频。

### 说明

终端支持 FAT32 和 NTFS 格式的 U 盘或移动硬盘。使用 NTFS 格式时，只支持识别到第一个分区。

如果终端已启用 USB 功能，插上 U 盘后，显示设备提示“USB 可用”，并在状态栏显示 ，并且当前已用内存百分比显示在  图标右侧。

### 录制视频前，你需要了解以下几点：

- 正在录像时进入菜单中不允许删除视频和播放视频。
- 正在录像时不允许截图，但允许查看和删除截图。
- 播放录像时不允许再录制。
- 来电和去电时不允许录像。
- 正在录像时有来电，终端接听来电后会继续录制，直到停止录制或通话结束。
- 正在播放录像时有来电，终端退出播放录像。
- 呼入或呼出的话路中录像，如果通话结束，则录像也结束。
- 录像、播放录像（包括暂停）时不能休眠。
- 若在录制时，拔出正在写入的 U 盘或接入第二个 U 盘，录制停止。

### 通过网页界面配置视频录制功能：



1. 点击**设置**->**音频&视频**。

## 2. 从视频录制下拉框选择要设置的值。



## 3. 点击提交保存操作。



### 终端在空闲或通话过程中，通过遥控器录制视频：

- 按遥控器上的  开始录制视频，再按一次遥控器上的  停止录制。  
开始录制视频时，显示设备屏幕会显示  和录制的时间。结束录制时，录制视频图标消失，并提示“录制成功”。结束通话将自动停止视频的录制。











### 终端空闲状态下，通过 CP960 会议电话录制视频：







- 按  开始录制视频，按  停止录制。

### 终端通话过程中，通过 CP960 会议电话录制视频：

- 按  开始录制视频，按  或按 **录制中止** 录制。  
开始录制视频时，触摸屏的状态栏会提示“录制中”。结束录制时，触摸屏的状态栏会提示“USB 录制成功”。结束通话将自动停止视频的录制。

### 通过遥控器查看录制的视频：

- 选择  (更多菜单)。
- 按遥控器的  或  选择 **录制**。
- 按遥控器的  进入子菜单。
- 按遥控器的  或  选择 **视频**，再按 。
- 选择要查看的视频，再按  或选择 。
- 你可以进行以下操作：
  - 选择  暂停播放视频。

- 选择  继续播放视频。
- 按遥控器上的  快进。按一次快进 4 秒。
- 按遥控器上的  快退。按一次快退 4 秒。
- 按 - 或  调节扩音器的音量。
- 选择  退出播放。

你也可以按遥控器上的  退出播放。

播放视频时收到来电，终端会自动停止播放视频，显示来电界面。

#### 通过遥控器删除已录制的视频：

1. 选择  (更多菜单)。
2. 按遥控器的  或  选择录制。
3. 按遥控器的  进入子菜单。
4. 按遥控器的  或  选择视频，再按 。
5. 选择要删除的视频，选择 ，再按 。

显示设备屏幕提示“删除此视频？”。

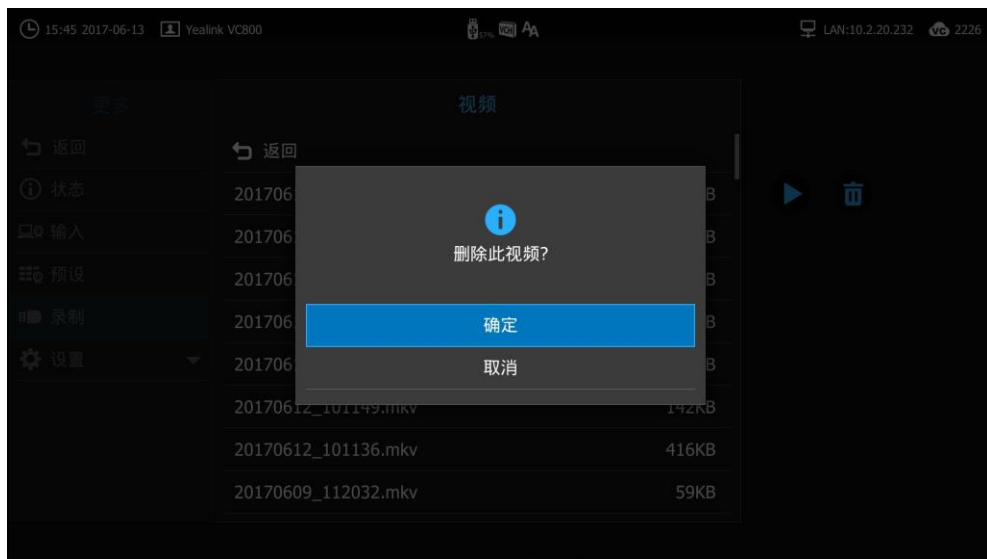

6. 选择**确定**，并按  删除视频。

## 自动录制

只有录制功能开启时，你才能通过网页界面开启自动录制功能。如果开启，会议电视终端建立通话后将自动开始录制。请确保已连接 U 盘，并且确保 USB 功能已启用。想要了解如何启用 USB 功能，请参阅第 55 页的 [USB 配置](#)。



**通过网页界面配置自动录制功能：**

1. 点击**设置**->**音频&视频**。
2. 从**自动录制**下拉框选择要设置的值。



3. 点击**提交**保存操作。



**截图**

你可以通过遥控器，CP960 会议电话或网页界面截取显示设备屏幕显示的图像。在使用遥控器截图前，请在 VC800 主机、VCH50 盒子或者 CP960 会议电话的 USB 接口上插上 U 盘，并且确保 USB 功能已启用，U 盘将用于保存截取的图片。想要了解如何启用 USB 功能，请参阅第 55 页的 [USB 配置](#)。

你可以通过遥控器查看 U 盘内存储的截取图片，缩放或删除图片。通过网页界面截图时，你可以将截取的图片保存在本地电脑上。截取的图片保存为.jpg 格式，并以截取的时间和日期命名，你也可以在本地电脑上查看使用遥控器截取的图片。

**说明**

终端支持 FAT32 和 NTFS 格式的 U 盘或移动硬盘。使用 NTFS 格式时，只支持识别到第一个分区。

如果终端已启用 USB 功能，插上 U 盘后，显示设备提示“USB 可用”，并在状态栏显示 ，并且当前已用内存百分比显示在  图标右侧。

**截图前，你需要了解以下几点：**

- 来电和去电时不允许截屏。
- 正在录像时不允许截屏。
- 如果使用多个 U 盘时，拔出正在使用的 U 盘，可以直接无缝跳到另一个 U 盘，无

需重新拔插。



### 通过网页界面配置截图功能：

1. 点击**设置**->**音频&视频**。
2. 从**截图**下拉框选择要设置的值。





3. 点击**提交**保存操作。

### 终端在空闲或通话过程中，通过遥控器截图：

1. 如果遥控上的  已被自定义为**截图**键，按遥控器上的  进行截图。  
想要了解如何自定义遥控器按键，请参阅第 54 页的[自定义遥控器按键](#)。

### 终端通话过程中，通过 CP960 会议电话截图：

1. 在通话界面，按  -> 。



通过网页界面截图，界面路径：**首页**->**截图**。

## 查看截图

### 通过遥控器查看截图：

1. 选择  (**更多菜单**)。
2. 按遥控器的  或  选择**录制**。



3. 按遥控器的 ▶ 进入子菜单。
4. 按遥控器的 ▲ 或 ▼ 选择**截图**，再按 。
5. 选择要查看的截图，再按  或 。
6. 你可以进行以下操作：
  - 按遥控器上的 ◀ 或 ▶ 浏览上一张或下一张图片。
  - 按遥控器上的  放大图片，再按  缩小图片。
  - 选择  退出。
 你也可以按遥控器上的  退出。

## 删除截图

### 通过遥控器删除截图：

1. 选择  (更多菜单)。
  2. 按遥控器的 ▲ 或 ▼ 选择**录制**。
  3. 按遥控器的 ▶ 进入子菜单。
  4. 按遥控器的 ▲ 或 ▼ 选择**截图**，再按 。
  5. 选择要删除的截图，选择 ，再按 。
- 显示设备屏幕提示“删除此截图？”。













6. 选择**确定**，并按  删除截图。

## 画面布局

画面布局的总数取决于连接的呼叫者的数量，使用单显示设备或双显示设备，以及是否正在演示。

终端支持以下画面布局：

- **1+N** (  /  ): 无论当前谁在说话，选中的视频大屏显示，其余的视频小屏显示。
- **单方全屏** (  /  ): 选中的视频全屏显示在显示设备屏幕上。
- **等分** (  /  ): 视频通话等分显示在显示设备屏幕上。
- **画中画** (  /  ): 在双路视频通话中，远端或者近端的视频大屏显示，另一端小屏叠加在大屏的右下方。
- **语音激励** (  /  ): 多路视频通话中，当前说话者的视频大屏显示，其余的视频小屏显示。

## 更改视频布局

通过遥控器更改视频布局：

1. 在通话界面，按遥控器上的 。



2. 选择相应的布局。  
显示设备屏幕根据选中的布局显示视频。

**通过 CP960 会议电话更改视频布局：**

1. 在通话界面，按遥控器上的 。



2. 选择相应的布局。  
显示设备屏幕根据选中的布局显示视频。

**单显示器布局****双路呼叫**

终端默认采用画中画布局。



## 带演示的双路呼叫

辅流大屏显示，其余的视频小屏显示。

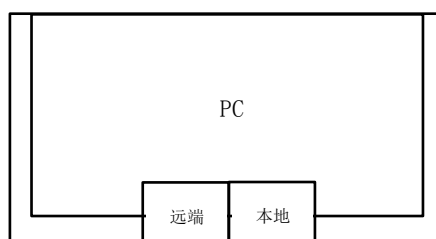

## 多路呼叫

以四方会议为例。

终端默认采用语音激励布局，当前说话者大屏显示，其余的视频小屏显示。

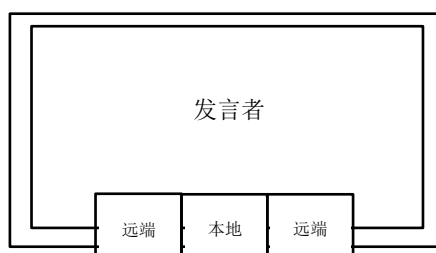

## 带演示的多路呼叫

以四方会议为例。

终端默认采用语音激励布局，辅流大屏显示，其余的视频小屏显示。发言者固定在左下角。

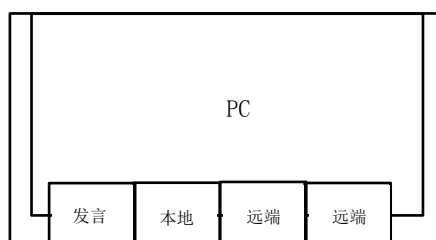

## 双显示器布局

VC800 主机提供两个显示器接口。你可以在 VC800 主机的显示器接口 1 和 2 上分别连接一台显示设备，方便其他用户查看视频图像或演示内容。如果为 VC800 主机连接两台显示设备，显示设备 1 的状态栏显示  图标。

## 双路呼叫

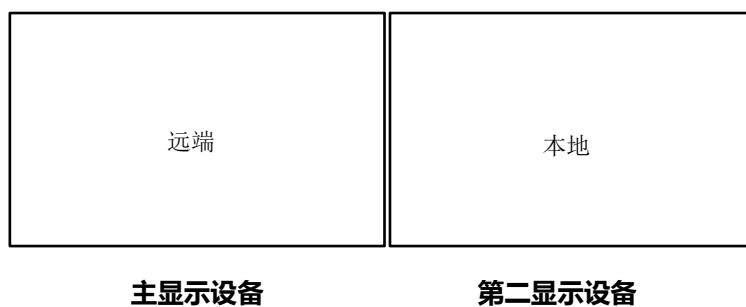

## 带演示的双路呼叫

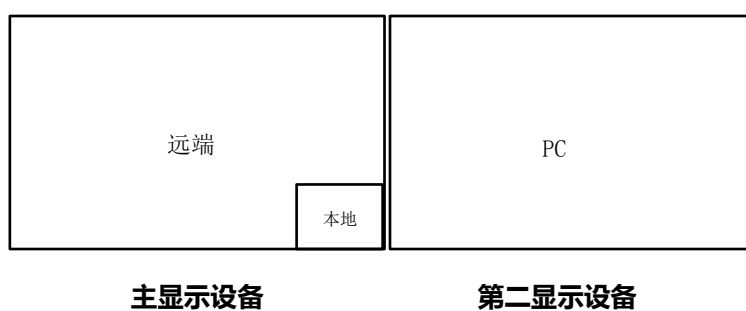

## 多路呼叫

以四方会议为例，终端默认采用语音激励布局。

主显示设备：发言者大屏显示，其余的视频小屏显示。

第二屏显示设备：本地视频全屏显示。

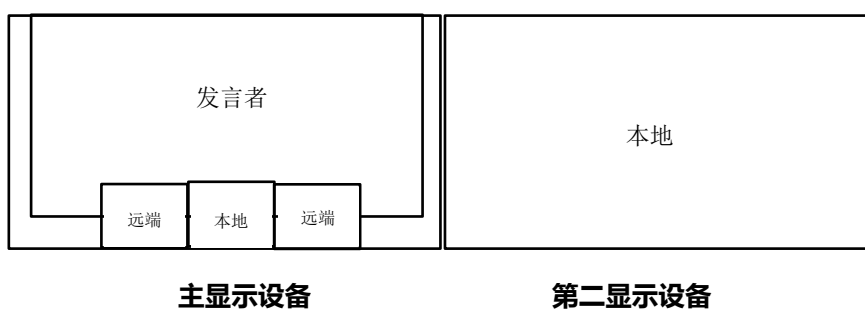

## 带演示的多路呼叫

以四方会议为例，终端默认采用语音激励布局。

主显示设备：发言者大屏显示，其余的视频小屏显示。



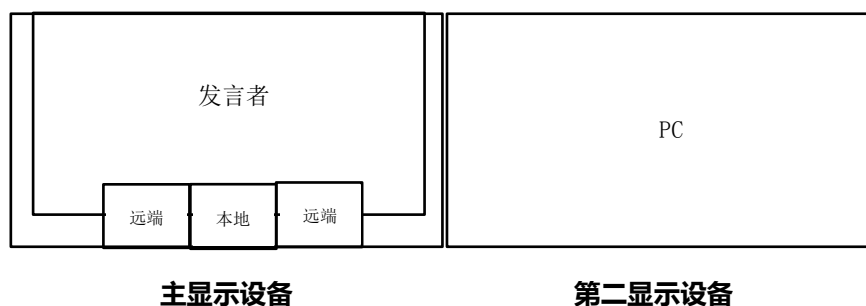





第二屏显示设备：辅流全屏显示。



## 第二屏内容

使用双显示器时，你可以通过遥控器指定显示设备 2 要显示的内容。

**终端通话过程中，指定第二屏要显示的内容：**

1. 在通话界面，按遥控器上的  或  打开**通话菜单**。
2. 按遥控器的  或  选择**其他**，再按  扩展菜单。
3. 按遥控器的  或  选择**关注（第二屏）**。
4. 按  选择第二屏的内容，按  。

显示设备 2 显示关注的内容。关注的内容在显示设备 1 的屏幕上显示  图标。

如果显示设备 2 原本显示演示内容，在重新指定显示设备 2 的显示内容后，演示内容自动显示到显示设备 1 上。

## 语音激励

召开多方会议时默认采用语音激励布局。会议中声音大的那一方布局会自动放大。音量相近或无声时，布局不做切换。如果发言者切换，新的发言者的画面位置与上一个发言者的画面位置切换。其他画面位置保持不变。你只能通过网页界面设置语音激励。

**通过网页界面设置语音激励：**

1. 点击**设置->会议室设置**。
2. 从**语音激励**下拉框选择要设置的值。

### 3. 从切换时间下拉框选择要设置的值。

The screenshot shows the Yealink VC800 web interface. The top navigation bar includes '关于', '语言', and '注销'. Below it, a green header contains 'Yealink VC800' and navigation links: '首页', '状态', '账号', '网络配置', '设置' (highlighted), '联系人', and '安全'. The main content area is divided into a left sidebar and a right main panel. The sidebar lists various settings categories, with '会议室设置' (Meeting Room Settings) selected. The main panel shows 'MCU分配' (MCU Allocation) with a note '此VC800支持24路内置MCU'. It includes settings for '虚拟会议室1' and '虚拟会议室2', each with '会议室密码' (Meeting Room Password) and '密码' (Password) fields. The '语音激励' (Voice Encouragement) setting is set to '启用' (Enabled). The '切换时间' (Switch Time) dropdown menu is highlighted with a red box and set to '1秒' (1 second). The bottom section is labeled '视频布局' (Video Layout).

### 4. 点击提交保存操作。

#### 说明

大于两方通话时，才响应语音激励功能。

## 画面轮循

画面轮循功能用来自动切换会议参与者的画面。仅当参会人数超过视频画面数时生效。以下分别介绍等分布局和 1+N 布局下的轮循机制。

### 等分模式

等分布局时，显示设备最多显示 9 个画面。当画面超过 9 个时，终端自动切换画面。

**通过网页界面设置画面轮循：**

1. 点击**设置**->**会议室设置**。
2. 在**等分模式**区域，从**视频画面轮循时间**下拉框选择要设置的值。

### 3. 勾选单一画面轮循或全屏轮循。



### 4. 点击提交保存操作。

#### 说明

等分布局下,发言者的视频图像会显示橙色边框。

等分布局下进行演示,辅流固定在左上角,不参与轮循。

#### 1+N 模式

**语音激励**或者 **1+N** 布局时,显示设备最多显示 8 个画面。当画面超过 8 个时,终端自动切换画面。

**通过网页界面设置画面轮循：**

1. 点击**设置**->**会议室设置**。
2. 在 **1+N 模式** 区域,从**视频画面轮循时间**下拉框选择要设置的值。
3. 进行以下任一操作：
  - 从**轮循**下拉框选择每次轮循的画面数。



- 勾选**全屏轮循**。



4. 点击**提交**保存操作。

#### 说明

语音激励或者 1+N 布局下进行演示，辅流大屏显示，发言者固定在左下角，其他画面参与轮循。



## 视频会议服务平台

亿联会议电视终端支持登录亿联云部署管理服务平台/亿联 YMS 视频会议服务器 /StarLeaf/Zoom/Pexip/BlueJeans/Mind/自定义平台。

用户可以通过会议电视终端呼入虚拟会议室（VMR）参与多方视频会议，可共享会议电视终端提供的高清视频和音频等硬件功能，以及亿联 YMS 视频会议服务器 /StarLeaf/Zoom/Pexip/BlueJeans/Mind 平台提供的虚拟会议室服务。

如果你没有登录云平台，或者你只登录了亿联云部署管理服务平台或亿联 YMS 视频会议服务器，你可以事先配置第三方虚拟会议室的地址，拨号界面的**呼叫类型**下拉框中会出现相应的平台。这样即使没有登录第三方平台，你也可以快速加入第三方虚拟会议室。你可以选择需要的平台发起呼叫。想要了解如何登录云平台和配置虚拟会议室，请参阅 [亿联 VC800 会议电视终端\\_管理员指南](#)。

本章介绍如何视频会议服务平台，包含以下内容：

- [使用亿联云部署管理服务平台](#)
- [使用亿联 YMS 视频会议服务器](#)
- [使用 StarLeaf 云平台](#)
- [使用 Zoom 云平台](#)
- [使用 BlueJeans 云平台](#)
- [使用 Pexip 平台](#)
- [使用 Mind 平台](#)
- [使用自定义平台](#)



想要获取更多信息和帮助，请联系你的系统管理员。

## 使用亿联云部署管理服务平台

你可以登录亿联云部署管理服务平台，通过拨打其他设备的亿联云账号，实现视频会议终端间的点对点呼叫。



### 拨打亿联云账号

**通过遥控器拨打亿联云账号：**

1. 选择 （**拨号菜单**）或者按遥控器上的 ，显示设备默认进入拨号界面。
2. 从**呼叫类型**下拉框选择**亿联云部署管理服务**。

- 按遥控器上的数字键盘或选择  打开全键盘，输入亿联云账号。



- 选择  （视频通话）或  （音频通话）方式，按遥控器上的  。

通过 CP960 会议电话拨打亿联云账号：

- 按  。
- 按**自动**区域。
- 在弹出的选项框中选择**亿联云部署管理平台**。



- 在编辑框输入亿联云账号。

## 5. 按发送进行呼叫。

### 说明

如果你使用亿联云账号登录会议电视终端，你想呼叫相同的亿联云通讯录中的联系人，你可以输入 9 位亿联云账号或者分机号（亿联云账号后四位）进行呼叫。若呼叫的联系人是不同亿联云通讯录中的联系人，你需要输入 9 位亿联云账号进行呼叫。

如果你使用内置云账号方式注册了亿联云账号，你的联系人列表中不会包含亿联云联系人，但是你可以拨打其他设备的亿联云账号进行呼叫。

云通话默认加密，你可以看到加密图标 。

## 使用亿联 YMS 视频会议服务器



你可以通过亿联 YMS 视频会议服务器注册 YMS 账号。

**注册 YMS 账号后，会议电视终端支持：**

- 拨打其他 YMS 账号，实现点对点呼叫。
- 查看并加入预约会议。
- 创建或加入即时会议。
- 管理 YMS 视频会议。

## 拨打 YMS 账号

**通过遥控器拨打 YMS 账号：**

1. 选择 （拨号菜单）或者按遥控器上的 ，显示设备默认进入拨号界面。
2. 从呼叫类型下拉框选择**亿联 YMS 视频会议服务器**。
3. 按遥控器上的数字键盘或选择  打开全键盘，输入 YMS 账号。



4. 选择 （视频通话）或 （音频通话）方式，按遥控器上的 。

### 通过 CP960 会议电话拨打 YMS 账号：

1. 按 。
2. 按**自动**区域。
3. 在弹出的选项框中选择**亿联 YMS 视频会议服务器**。



4. 在编辑框输入 YMS 账号。
5. 按**发送**进行呼叫。

## YMS 视频会议

当成功注册上 YMS 账号后，你可以使用 YMS 视频会议功能。

YMS 视频会议包含以下两种类型：

- **预约会议**：预约会议需要在亿联视频会议管理平台或者微软 Outlook 软件上进行预约。
- **即时会议**：你可以随时发起即时会议，无需预约。

### 说明

注册了同一个 YMS 账号的多个终端不允许参加同一个 YMS 视频会议，后入会的终端会导致先入会的终端自动退出该 YMS 视频会议。

## 预约会议

你可以使用亿联 YMS 视频会议服务器或微软 Outlook 软件预约会议，并邀请参会人。预约成功后，预约会议信息将立即推送到注册了 YMS 账号的参会终端上，并且已绑定邮箱的参会人会收到一封包含会议详情的电子邮件。想要了解如何使用亿联 YMS 视频会议服务器或微软 Outlook 软件预约会议，请参阅 [亿联 YMS 视频会议服务器\\_用户指南](#)。

## 查看会议日程

当你通过亿联YMS视频会议服务器或微软 Outlook 软件预约了会议或被邀请加入会议，终端以及 CP960 会议电话的待机界面和会议日程菜单立即显示会议日程。如果会议预约后，组织者又修改了会议内容（例如：会议时间、参会人员）或者取消了会议，会议日程将同步更新。终端和 CP960 会议电话不会显示已过期的会议日程。

以下介绍在待机界面查看会议日程。

**终端空闲时，通过显示设备的待机界面查看会议日程：**

终端的待机界面显示当日正在进行的会议或下一场会议：



**终端连接辅流时，通过显示设备的待机界面查看会议日程：**

预约会议成功后，终端的待机界面显示当日正在进行的会议或下一场会议。辅流全屏时，会议日程会在 5 秒后隐藏。

会议开始的前 30 分钟,会议日程再次出现,然后隐藏。之后每隔 10 分钟出现一次,如下图示:



会议开始的前 5 分钟,终端弹出会议提醒。想要了解更多信息,请参阅第 140 页的[通过会议提醒加入预约会议](#)。

### 通过 CP960 会议电话的待机界面查看会议日程:

触摸屏显示当日正在进行的会议或下一场会议:



以下介绍在菜单界面查看会议日程。

### 通过显示设备的菜单界面查看会议日程:

1. 选择  (日历菜单)。



会议日程显示最近一个月中待开的与进行中的会议。



- 按遥控器的 ▲ 或 ▼ 选择要查看的会议。

你可以查看主题、时间、组织者、参会人、会议号码和密码。

**通过 CP960 会议电话的菜单界面查看会议日程：**

- 按 。

会议日程显示最近一个月中待开的与进行中的会议。



- 按要查看的会议。

你可以查看主题、时间、组织者、参会人、会议号码和密码。

## 加入预约会议

你可以使用以下方式加入预约会议：

- 通过会议提醒加入
- 通过会议日程加入
- 通过 CP960 的通知中心加入
- 通过拨号方式加入

### 说明

默认开会前 5 分钟内才允许进入会议，提前加入会议的时间由管理员设置。

## 通过会议提醒加入预约会议

预约会议开始的 5 分钟前，终端和 CP960 会议电话会弹出会议提醒。

当终端弹出会议提醒，你可以通过遥控器进行以下操作：

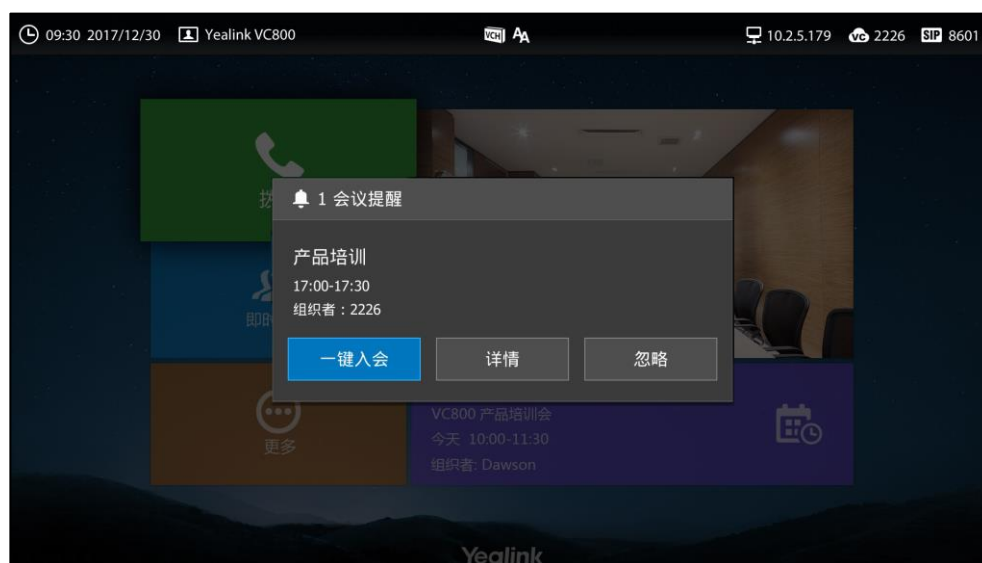

- 选择**一键入会**加入预约会议。
- 选择**详情**，查看会议主题、时间、组织者、参会人、会议号码和密码，之后选择**一键入会**加入预约会议。
- 选择**忽略**移除提醒，终端不再收到该会议提醒。

当终端 CP960 会议电话会议提醒，你可以进行以下操作：



- 按**一键入会**加入预约会议。
- 按**详情**，查看会议主题、时间、组织者、参会人、会议号码和密码，之后选择**一键入会**加入预约会议。
- 按**忽略**移除提醒，终端不再收到该会议提醒。

#### 说明

终端处于通话状态时，不会显示收到的会议提醒。当通话结束后，如果预约的会议还没结束，终端会显示会议提醒。如果预约会议已结束，终端不会显示会议提醒。

### 通过会议日程加入预约会议

通过显示设备的会议日程加入会议：

1. 选择  (日历菜单)。  
会议日程显示最近一个月中待开的与进行中的会议。
2. 按遥控器的 ▲ 或 ▼ 选择要查看的会议。

默认在会议开始的五分钟内会出现**一键入会**软键。

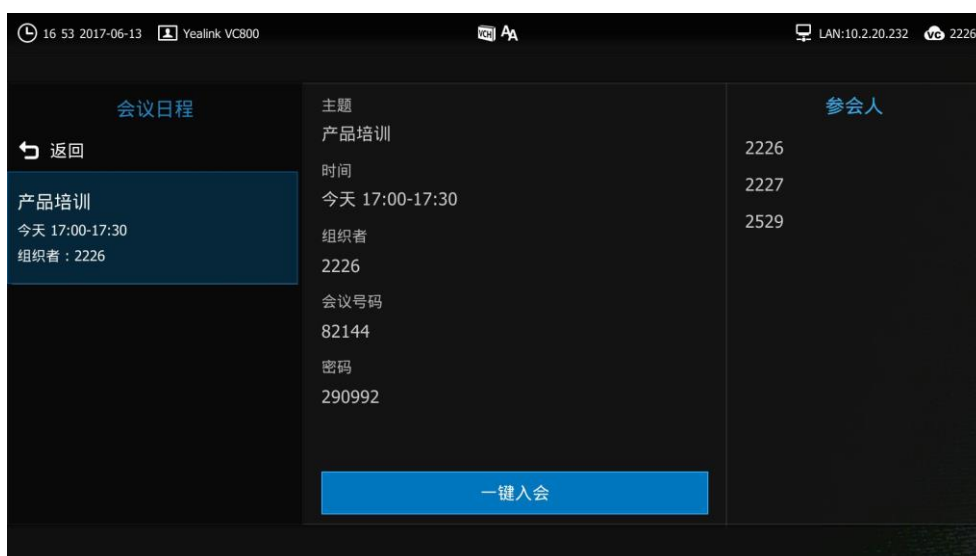

3. 选择**一键入会**软键，再按 。

**通过 CP960 会议电话的会议日程加入会议：**

1. 按 。
- 会议日程显示最近一个月中待开的与进行中的会议。
2. 按要查看的会议。
3. 默认在会议开始的五分钟内，**一键入会**软键由灰色变为绿色。
4. 按**一键入会**加入会议。



### 通过 CP960 的通知中心加入预约会议

预约会议开始的 5 分钟前，CP960 会议电话的状态栏上出现会议图标 ，且通知中心

显示该会议的消息记录。你可以按该会议消息记录 提前加入会议。或者在会议时间内，随时按该会议消息记录加入会议。

### 通过 CP960 会议电话的通知中心方式加入会议：

1. 从触摸屏顶部向下滑动，进入通知中心。
2. 按相应的会议消息记录加入会议。



### 通过拨号方式加入预约会议

当你通过亿联 YMS 视频会议服务器或微软 Outlook 软件预约了会议，或收到会议邀请时，你可以通过以下三种方式获取入会信息：

- YMS 账号绑定的邮箱会收到会议邀请邮件，邮件中包含的入会信息有：服务器 IP 地址，会议号码、会议密码以及入会方式。



- VC800 会议电视终端上可以查看的入会信息有：会议号码和会议密码。想要了解更多信息，请参阅第 137 页的[查看会议日程](#)。
- 咨询会议参与人员。

#### 通过拨号方式加入预约会议：

- 如果你已注册 YMS 账号且受邀为会议参与人员时，请直接拨打会议 ID 入会。入会信息可从终端或邮箱中获取。
- 如果你已注册 YMS 账号但未受邀为会议参与人员时，拨打会议 ID 后，根据语音提示输入会议密码入会。入会信息需咨询其他参会成员。
- 如果你未注册 YMS 账号，拨打服务器 IP 地址后，根据语音提示输入会议 ID 和会议密码入会。入会信息需咨询其他参会成员。
- SIP 终端可以拨打**会议号码\*\*会议密码@服务器 IP 地址**直接入会。入会信息可从邮箱中获取或咨询其他参会成员。
- H.323 终端可以拨打**服务器 IP 地址##会议号码\*\*会议密码**直接入会。入会信息可从邮箱中获取或咨询其他参会成员。

#### 说明



如果加入会议失败，可能存在异常原因。想要了解更多信息，请参阅第 168 页的[常见问题](#)。

#### 申请发言

当你通过亿联 YMS 视频会议服务器或微软 Outlook 软件预约视频会议时，支持预约**普通模式**或**主席模式**视频会议。想要了解更多信息，请参阅[亿联 YMS 视频会议服务器用户指南](#)。

如果终端进入了**普通模式**视频会议，所有参会人可以自由发言。如果终端进入了**主席模式**视频会议，除了主持方（或组织者）之外，所有参会人默认都是处于禁言状态。请等待主持方指定演讲者。被禁言的参会人想要发言需要举手申请，主持方同意后才允许发言。

#### 参会人通过遥控器申请发言：

1. 进入了**主席模式**视频会议后，参会人的液晶界面提示“请按  申请发言”。
2. 参会人按遥控器上的  申请发言。  
申请发言者的显示设备右下角屏幕显示“ 正在申请发言”。

#### 参会人通过 CP960 会议电话申请发言：

1. 进入了**主席模式**视频会议后，参会人进行以下任一操作申请发言：
  - 接触摸屏上的  。
  - 按 CP960 会议电话上的静音键。

- 按 CPE90 有线扩展麦上的静音键。  
触摸屏的状态栏显示“申请发言，请等待”。

## 处理发言申请

如果你是预约会议的组织者或者主持方，你可以用 CP960 会议电话处理发言申请。

### 通过 CP960 会议电话处理发言申请：

1. 进行以下任一操作：
  - 按**允许**同意发言者发言。



- 在通话界面，按 。

按通话方后的  允许其发言或者按**清空举手**，清空所有发言申请。

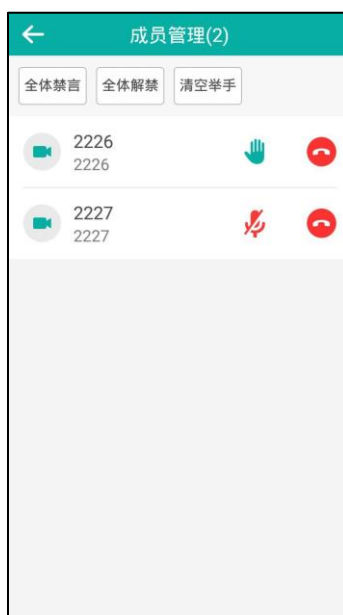

## 即时会议

当你使用 YMS 账号登录 VC800 会议电视终端，你可以使用**即时会议**功能。

### 创建即时会议

你可以随时创建即时会议。

如果你在即时会议中，收到 YMS 联系人的来电，你将会收到该联系人请求加入会议的提醒，你可以允许或者拒绝该请求。

#### 通过遥控器发起即时会议：

1. 选择  (即时会议菜单)。

成功创建即时会议后，显示设备的左下角会显示会议主题和会议号码。

#### 通过 CP960 发起即时会议：

1. 按 。

成功创建即时会议后，触摸屏会显示会议号码。

### 通过拨号方式加入即时会议

你可以通过拨号方式主动加入他人创建的即时会议。入会信息可从即时会议参会人员处获取。



**通过拨号方式加入即时会议：**

使用以下任意一种方式：

- 如果你已注册 YMS 账号，拨打会议号码入会。
- 拨打会议号码\*\* @服务器 IP 地址入会。
- 拨打服务器 IP 地址##会议号码入会。

**YMS 视频会议管理**

本节介绍如何管理 YMS 视频会议（预约会议和即时会议）。



**邀请参会人员**

所有参会人员都可以通过遥控器或 CP960 会议电话邀请其他 YMS 联系人参会。



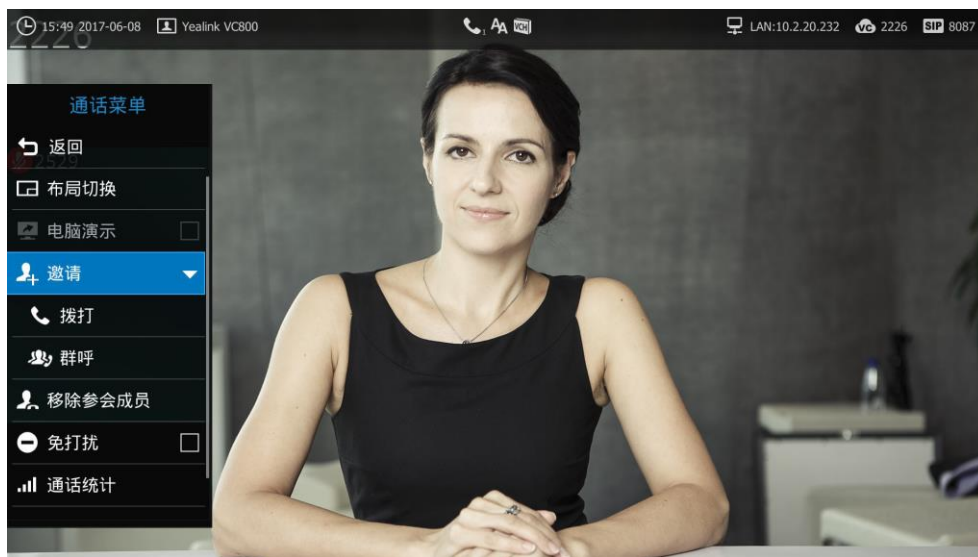

**YMS 视频会议中，通过遥控器邀请参会人员：**

1. 按遥控器上的  或  打开通话菜单。
2. 按遥控器的  或  选择**邀请**，再按 。



3. 进行以下任一操作：
  - 如果你选择**拨打**，输入 YMS 账号后呼出。
  - 如果你选择**群呼**，按  勾选多个 YMS 联系人后，按  进入子菜单选择**开始会议通话**。
4. 重复以上步骤，邀请更多成员加入会议。

### YMS 视频会议中，通过 CP960 会议电话邀请参会人员：

1. 按 。
2. 进行以下任一操作：
  - 如果你按  进入企业地址簿界面，按多个 YMS 联系人后，按  呼出。
  - 如果你按  进入拨号界面，输入 YMS 账号后，按**添加成员**，并重复该步骤添加更多的成员，按  呼出。





#### 说明

如果会议邀请失败，请根据提示信息重新发出邀请或联系管理员。

### 移除参会人员

如果你是 YMS 视频会议的组织者或者主持方，你可以通过遥控器或 CP960 会议电话移除参会人员。

#### 通过遥控器移除参会人员：

1. 按遥控器上的  或  打开通话菜单。
2. 按遥控器的  或  选择**移除参会成员**，再按  进入子菜单。

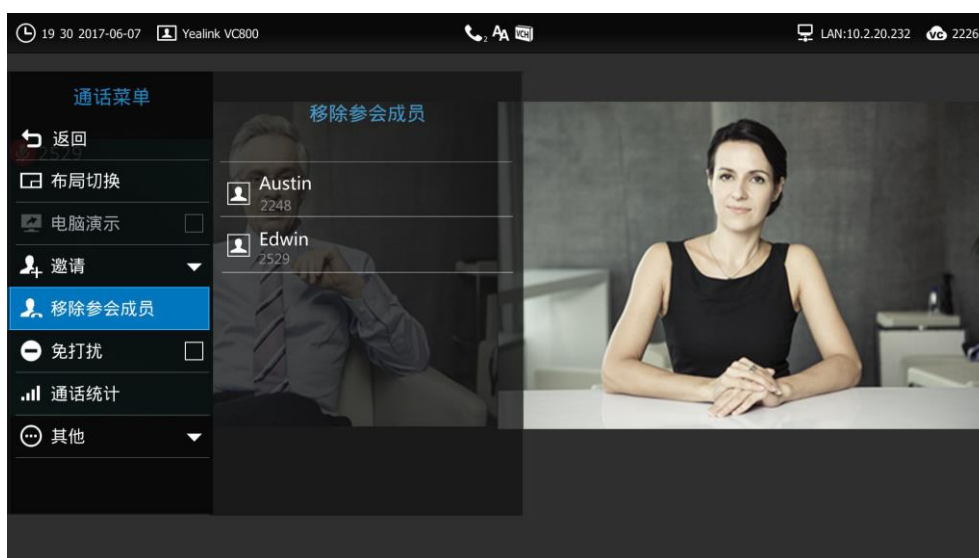

3. 选择要移除的参会人员，再按 。

#### 通过 CP960 会议电话移除参会人员：

1. 在通话界面，按 。  
触摸屏显示当前的所有参会人员。

- 按通话方后的  移除参会人员。

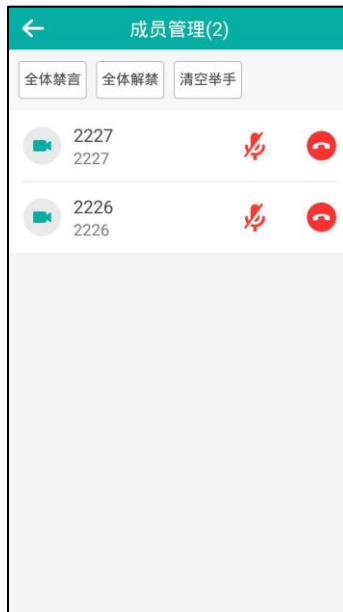

### 全部参会人员禁言或取消禁言

如果你是 YMS 视频会议的组织者或者主持方，你只能通过 CP960 会议电话将除自己以外其他全部参会人员禁言或者取消禁言。

在预约会议中，被组织者或者主持方禁言的参会人员无法将自己取消禁言。

#### 通过 CP960 会议电话将全部参会人员禁言：

- 在通话界面，按 。  
触摸屏显示当前的所有通话方。
- 按**全体禁言**将全部参会人员禁言。

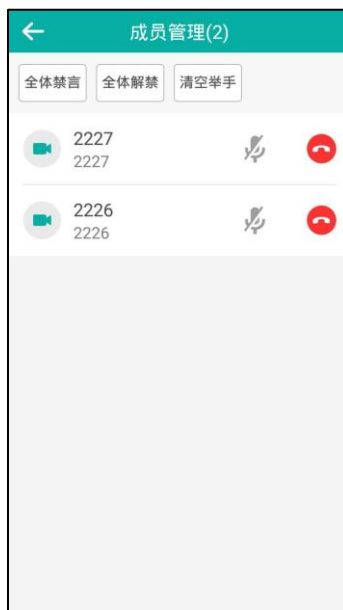

### 通过 CP960 会议电话将全部参会人员取消禁言：

1. 在通话界面，按 。  
触摸屏显示当前的所有通话方。
2. 按**全体解禁**将全部参会人员取消禁言。

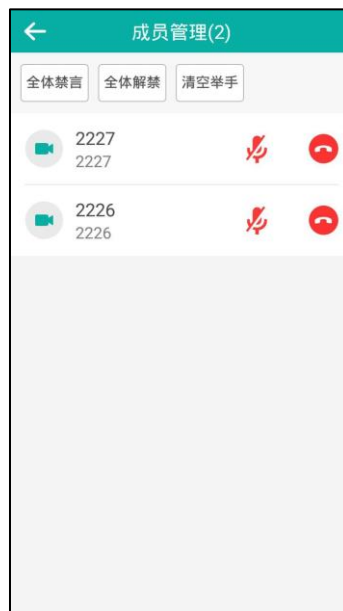



### 单个参会人员禁言或取消禁言

如果你是 YMS 视频会议的组织者或者主持方，你可以通过 CP960 会议电话将单个参会人员禁言或者取消禁言。该参会人员无法将自己取消禁言。



在预约会议中，被组织者或者主持方禁言的参会人员无法将自己取消禁言。

### 通过 CP960 会议电话将单个参会人员禁言：

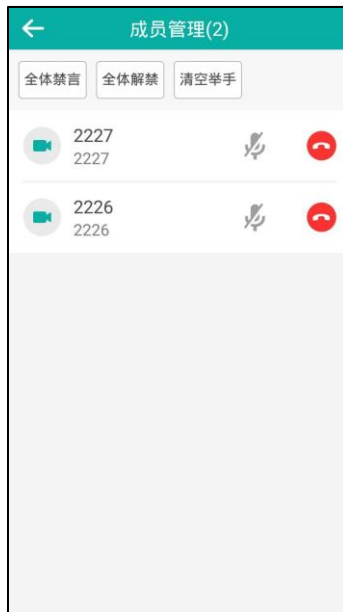

1. 在通话界面，按 。  
触摸屏显示当前的所有通话方。

- 按要禁言的参会者后的 。





该参会人员被禁言，他人将听不到该成员的发言。图标由  变为 。

#### 通过 CP960 会议电话将单个参会人员取消禁言：

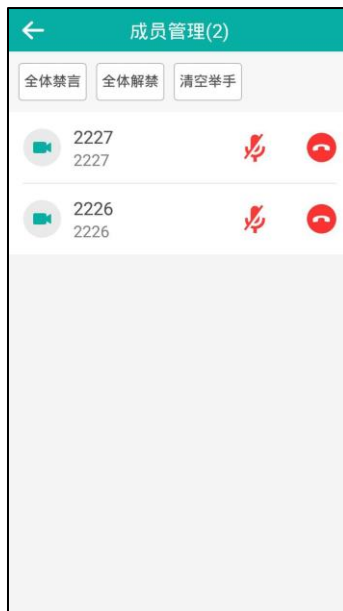
- 在通话界面，按 。
- 触摸屏显示当前的所有通话方。
- 按要取消禁言的参会者后的 。



该参会人员被取消禁言，他人可以听到该成员的发言。图标由  变为 。

## 离开会议

会议中所有成员可以通过遥控器或 CP960 会议电话离开会议。

### 通过遥控器离开会议：

1. 按遥控器上的 。
2. 选择**离开，其他人继续会议**，按  离开会议。

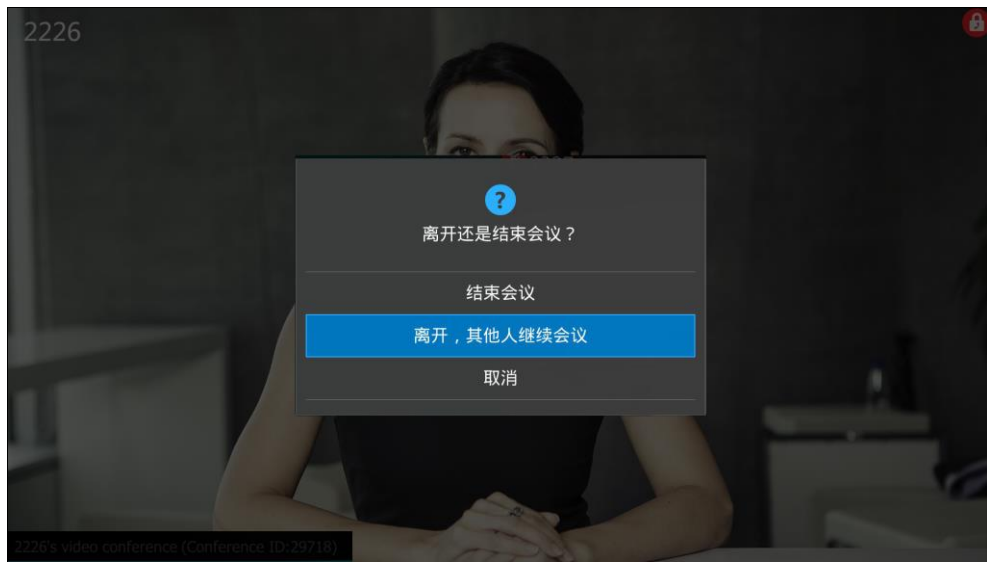

其他成员可以继续会议。

### 通过 CP960 会议电话离开会议：

1. 按**结束通话**离开会议。
2. 按**离开，其他人继续会议**。





其他成员可以继续会议。

## 结束会议

如果你是 YMS 视频会议的组织者或者主持方，你可以通过遥控器或 CP960 会议电话结束会议。

### 通过遥控器结束会议：

1. 按遥控器上的 。
2. 选择**结束会议** 按  结束会议。

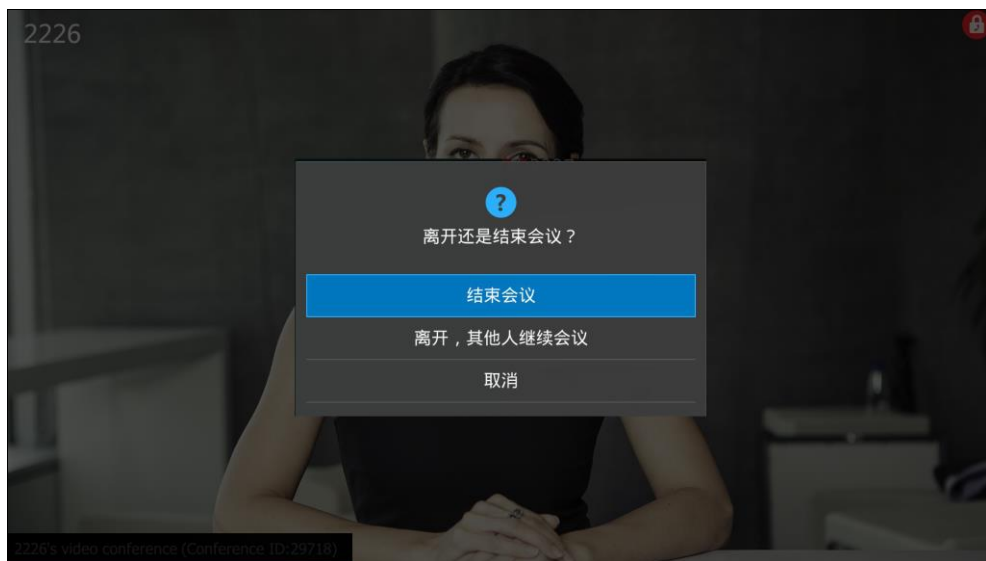

### 通过 CP960 会议电话离开会议：

1. 按**结束通话**离开会议。

## 2. 按**结束会议**。



## 使用 StarLeaf 云平台



你可以通过 StarLeaf 平台注册 StarLeaf 云账号。

**当使用 StarLeaf 云账号进行呼叫时，终端支持：**

- 拨打 StarLeaf 服务器下的云账号，实现点对点呼叫。
- 呼入虚拟会议室，与其他呼入虚拟会议室的设备进行视频会议。
- StarLeaf 云账号与 Microsoft Skype for Business/Lync 账号进行互通。

## 拨打 StarLeaf 云账号





**通过遥控器拨打 StarLeaf 云账号：**

1. 选择  ( **拨号菜单** ) 或者按遥控器上的  , 显示设备默认进入拨号界面。

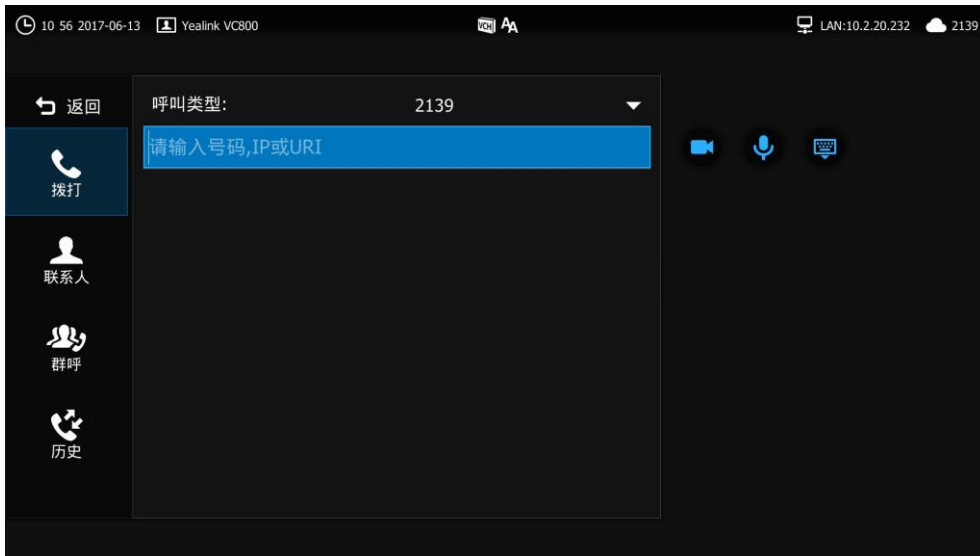

2. 从**呼叫类型**下拉框选择已注册的 StarLeaf 云账号。



3. 按遥控器上的数字键盘或选择  打开全键盘 输入其他设备的 StarLeaf 云账号。
4. 选择  (视频通话) 或  (音频通话) 方式, 按遥控器上的 。

**通过 CP960 会议电话拨打 StarLeaf 云账号：**



1. 按 。
2. 按**自动**区域。
3. 在弹出的选项框中选择已注册的 StarLeaf 云账号。



4. 在编辑框输入其他设备的 StarLeaf 云账号。
5. 按**发送**进行呼叫。

## 加入 StarLeaf 会议

### 通过遥控器加入 StarLeaf 会议：

1. 选择  (拨号菜单) 或者按遥控器上的  , 显示设备默认进入拨号界面。
2. 从**呼叫类型**下拉框选择已注册的 StarLeaf 云账号。

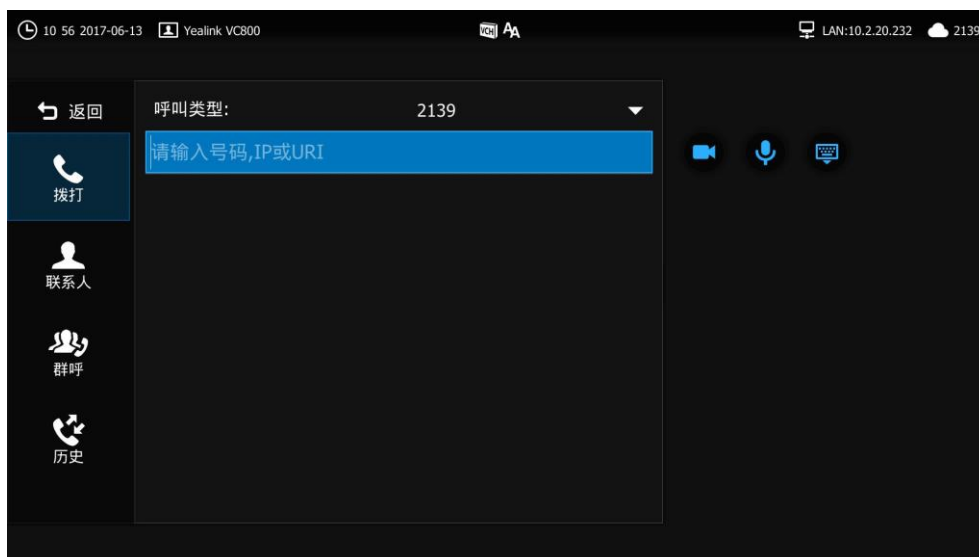

3. 按遥控器上的数字键盘或选择  打开全键盘，输入会议号码。
4. 选择  (视频通话) 或  (音频通话) 方式，按遥控器上的  。

### 通过 CP960 会议电话加入 StarLeaf 会议：

1. 按  。
2. 按**自动**区域。
3. 在弹出的选项框中选择已注册的 StarLeaf 云账号。





4. 在编辑框输入会议号码。
5. 按**发送**进行呼叫。

## 使用 Zoom 云平台

你可以登录 Zoom 云平台，通过呼入虚拟会议室，与其他呼入虚拟会议室的设备进行视频会议。

## 加入 Zoom 会议

**通过遥控器加入 Zoom 会议：**

1. 选择  (拨号菜单) 或者按遥控器上的 ，显示设备默认进入拨号界面。
2. 从**呼叫类型**下拉框选择 **Zoom**。



3. 按遥控器上的数字键盘或选择  打开全键盘，输入会议号码。
4. 选择  (视频通话) 或  (音频通话) 方式，按遥控器上的 。
5. 根据语音提示加入 Zoom 会议。

**通过 CP960 会议电话加入 Zoom 会议：**

1. 按 。
2. 按**自动**区域。

3. 在弹出的选项框中选择 **Zoom**。



4. 在编辑框输入会议号码。
5. 按**发送**进行呼叫。
6. 根据语音提示加入 Zoom 会议。

**说明** 如果输入框为空或者你输入任意错误的字符，你依然可以进入 Zoom 会议大厅。

## 使用 BlueJeans 云平台

你可以登录 BlueJeans 云平台，通过呼入虚拟会议室，与其他呼入虚拟会议室的设备进行视频会议。

## 加入 BlueJeans 会议

**通过遥控器加入 BlueJeans 会议：**

1. 选择  ( **拨号菜单** ) 或者按遥控器上的  ，显示设备默认进入拨号界面。

## 2. 从呼叫类型下拉框选择 BlueJeans。

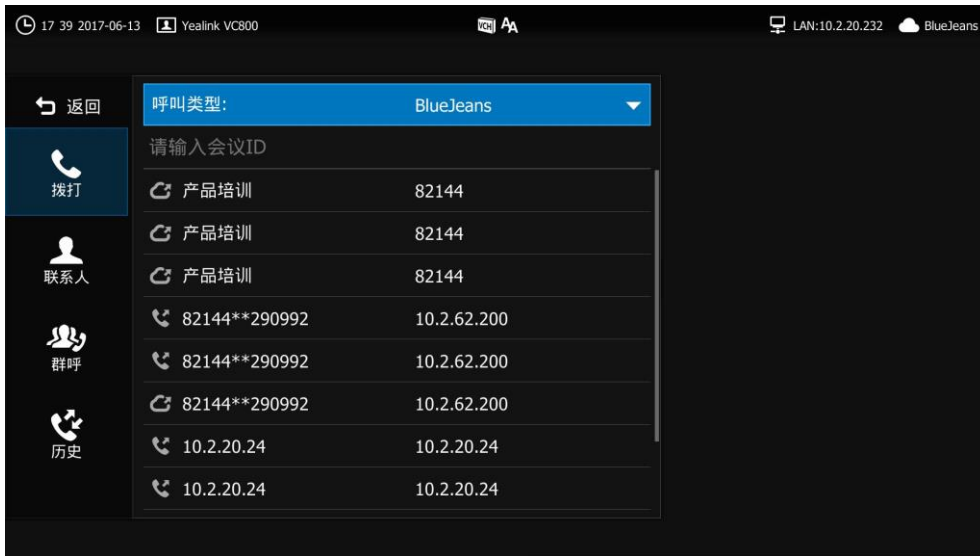

- 按遥控器上的数字键盘或选择  打开全键盘，输入会议号码。
- 选择  （视频通话）或  （音频通话）方式，按遥控器上的  。
- 根据语音提示加入 BlueJeans 会议。

### 通过 CP960 会议电话加入 BlueJeans 会议：

- 按  。
- 按**自动**区域。
- 在弹出的选项框中选择 **BlueJeans**。



- 在编辑框输入会议号码。
- 按**发送**进行呼叫。

6. 根据语音提示加入 BlueJeans 会议。

#### 说明

如果输入框为空或者你输入任意错误的字符，你依然可以进入 BlueJeans 会议大厅。

## 使用 Pexip 平台



你可以通过 Pexip 平台注册 Pexip 账号。

**当使用 Pexip 账号进行呼叫时，终端支持：**

- 拨打 Pexip 服务器下的设备别名，实现点对点呼叫。
- 拨打 Pexip 服务器下的会议室别名进入虚拟会议室、虚拟听众席或虚拟接待处，与其他呼入的设备进行视频会议。
- Pexip 账号与 Microsoft Skype for Business/Lync 账号进行互通。

## 拨打 Pexip 别名

**通过遥控器拨打 Pexip 别名：**

1. 选择  (拨号菜单) 或者按遥控器上的 ，显示设备默认进入拨号界面。
2. 从**呼叫类型**下拉框选择已注册的别名。

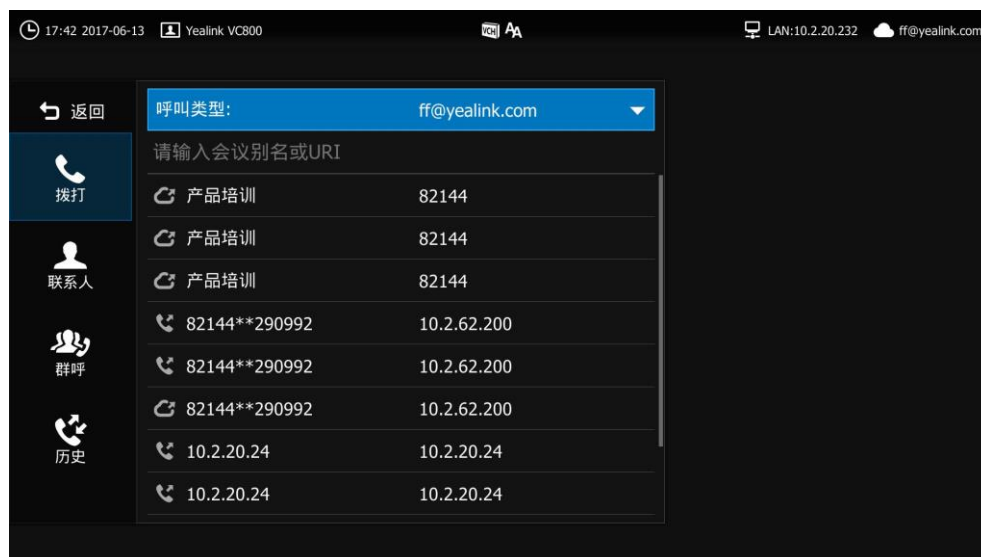

3. 按遥控器上的数字键盘或选择  打开全键盘，输入设备别名或 URI。
4. 选择  (视频通话) 或  (音频通话) 方式，按遥控器上的 。

**通过 CP960 会议电话拨打 Pexip 别名：**

1. 按 。
2. 按**自动区域**。

3. 在弹出的选项框中选择已注册的别名。



4. 在编辑框输入设备别名或 URI。
5. 按发送进行呼叫。

## 加入 Pexip 会议

### 通过遥控器加入 Pexip 会议：

1. 选择 (拨号菜单) 或者按遥控器上的 , 显示设备默认进入拨号界面。
2. 从呼叫类型下拉框选择已注册的别名。

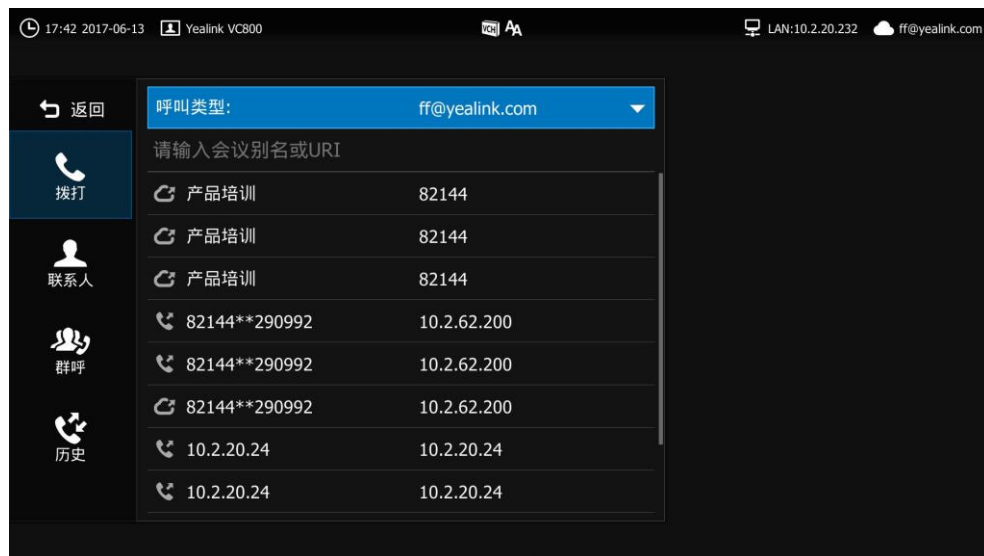

3. 按遥控器上的数字键盘或选择 打开全键盘，输入会议别名或 URI。
4. 选择 (视频通话) 或 (音频通话) 方式，按遥控器上的 。
5. 根据语音提示加入 Pexip 会议。

### 通过 CP960 会议电话加入 Pexip 会议：

1. 按 。
2. 按**自动**区域。
3. 在弹出的选项框中选择已注册的别名。





4. 在编辑框输入会议别名或 URI。
5. 按**发送**进行呼叫。

## 使用 Mind 平台

你可以登录 Mind 平台，通过呼入虚拟会议室，与其他呼入虚拟会议室的设备进行视频会议。

## 加入 Mind 会议



### 通过遥控器加入 Mind 会议：

1. 选择  (拨号菜单) 或者按遥控器上的 ，显示设备默认进入拨号界面。



## 2. 从呼叫类型下拉框选择 Mind。



3. 按遥控器上的数字键盘或选择  打开全键盘，输入会议号码。
4. 选择  (视频通话) 或  (音频通话) 方式，按遥控器上的 。
5. 根据语音提示加入 Mind 会议。

### 通过 CP960 会议电话加入 Mind 会议：

1. 按 。
2. 按**自动**区域。
3. 在弹出的选项框中选择 **Mind**。



4. 在编辑框会议号码。
5. 按**发送**进行呼叫。

## 使用自定义平台

你也可以注册自定义的平台，通过相应平台支持的方式来进行通信。

## 故障排除

本章本章介绍如何排查使用 VC800 会议电视终端时可能遇到的问题。

遇到问题时，先检查终端是否受到物理损坏，并检查电缆是否松动，连接是否正确、安全。这些都是常见问题的原因。

### 终端诊断

诊断菜单包含以下内容：

- **音频诊断**：检测终端的音频输出设备能否正常拾音，并播放音频。
- **摄像机诊断**：检查摄像机能否正确移动和改变焦距。
- **Ping**：检查终端与目标终端间的网络是否连通。
- **路由跟踪**：检查终端到目标终端所经过的网络节点及每一节点所花费的时间。

**诊断音频：**



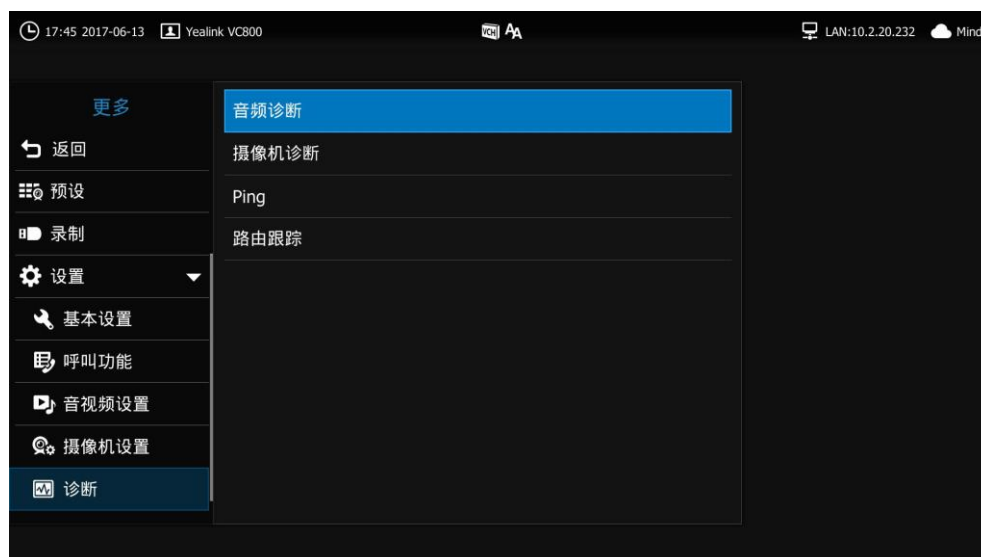







1. 选择  (更多菜单)。
2. 按遥控器的 ▲ 或 ▼ 选择**设置**，按  扩展菜单。
3. 按遥控器的 ▲ 或 ▼ 选择**诊断**。
4. 按遥控器的 ▶ 进入子菜单。
5. 按遥控器的 ▲ 或 ▼ 选择**音频诊断**，再按  。







6. 对着麦克风说话。
7. 检查麦克风是否能正常拾音。  
如果麦克风能正常拾音，能播放你刚才说的话，说明音频正常。

- 按遥控器上的  停止音频诊断。

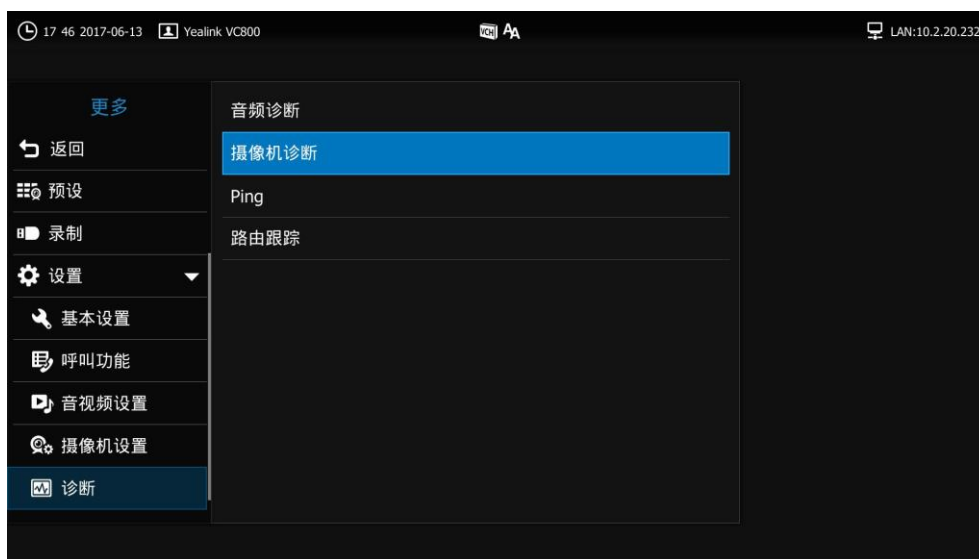
#### 诊断摄像机：

- 选择  (更多菜单)。
- 按遥控器的  或  选择**设置**，按  扩展菜单。
- 按遥控器的  或  选择**诊断**。
- 按遥控器的  进入子菜单。
- 按遥控器的  或  选择**摄像机诊断**，再按 。



- 按遥控器上的方向键调整摄像头的角度。
- 按遥控器上的  或  调整焦距。  
如果摄像头能正常移动、改变焦距，说明摄像机正常。
- 按遥控器上的  停止摄像机诊断。

#### 诊断网络是否能通：

- 选择  (更多菜单)。
- 按遥控器的  或  选择**设置**，按  扩展菜单。
- 按遥控器的  或  选择**诊断**。
- 按遥控器的  进入子菜单。
- 按遥控器的  或  选择**Ping**，再按 。
- 按遥控器的  或  选择**开始**，再按 。  
显示设备屏幕显示网络诊断信息。

## 7. 你也可以 Ping 其他 IP 地址 ( 例如 : 目标终端的 IP 地址 )。

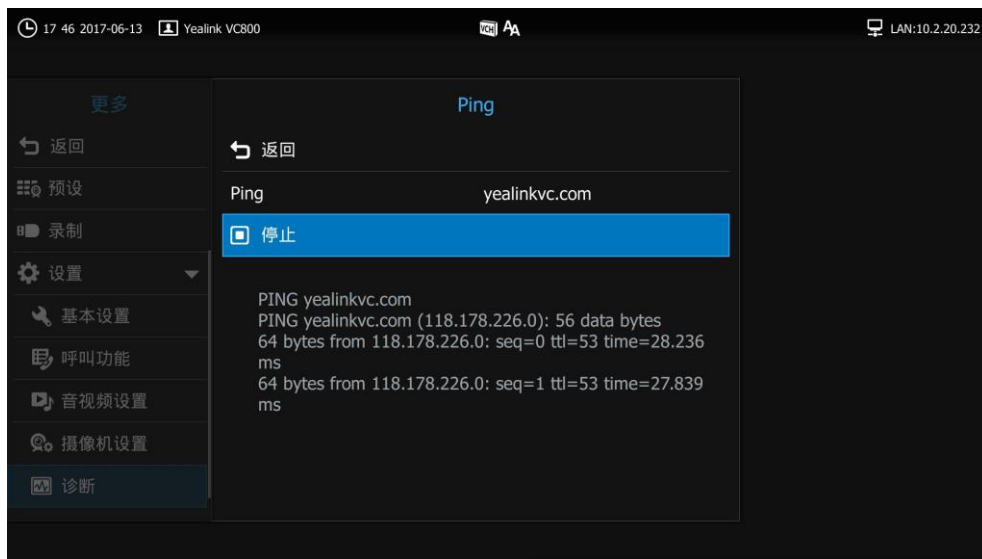

## 8. 按遥控器上的 返回诊断菜单界面。

通过给目标 IP 地址发送一个数据包，再要求对方返回一个同样大小的数据包来确定两台网络机器是否连接相通。诊断结果包括收到的数据包的简要统计，以及包的最小，最大和平均往返时间。

### 路由跟踪：

1. 选择  (更多菜单)。
2. 按遥控器的 ▲ 或 ▼ 选择设置，按  扩展菜单。
3. 按遥控器的 ▲ 或 ▼ 选择诊断。
4. 按遥控器的 ▶ 进入子菜单。
5. 按遥控器的 ▲ 或 ▼ 选择路由跟踪，再按 。
6. 按遥控器的 ▲ 或 ▼ 选择开始，再按 。

显示设备屏幕显示网络诊断信息。

## 7. 你也可以跟踪其他 IP 地址（例如：目标终端的 IP 地址）。



## 8. 按遥控器上的 返回诊断菜单界面。

如果测试成功，显示设备屏幕将列出终端到目标终端所经过的网络节点及每一节点所花费的时间，您可以检查是否发生拥塞。

## 常见问题

### 为什么终端不能发起呼叫？

- 确保终端的网络连接正常。
- 使用账号呼叫时，确保终端已经注册上账号。
- 确保对方支持呼叫使用的通信协议。尝试使用另一种呼叫类型发起呼叫。请参阅第 76 页的[呼叫类型](#)。

### 为什么终端不能接收来电？



- 确保终端的网络连接正常。
- 使用账号接收来电时，确保终端已经注册上账号。
- 确保终端未开启免打扰模式。请参阅第 104 页的[免打扰](#)。

### 为什么显示设备屏幕不能显示正确的时间和日期？

检查终端是否配置为从 SNTP 服务器自动获取时间和日期。如果终端无法连接到 SNTP 服务器，需要手动配置时间和日期。想了解更多信息，请参阅第 44 页的[时间和日期](#)。

### 如何获取终端的 IP 地址？

有 3 种方式可获取终端的 IP 地址：

- 显示设备屏幕的状态栏右侧显示终端的 IP 地址。
- 选择  (更多菜单)，进入**状态**菜单。选中**网络**列表，再按  查看终端的 IP 地址。
- 按 CP960 会议电话上的 ，进入**网络**列表，即可查看终端的 IP 地址。

### 为什么无法呼叫远端设备？

- 确认本地终端的网络是否正常。
- 确认远端设备的网络是否正常。
- 确认远端设备是否启用免打扰模式。
- 查看终端是否正确注册上账号，并使用相应的账号呼叫远端设备。
- 确认呼叫的号码是否正确。
- 远端设备拒接了来电。
- 远端设备的防火墙阻止了来电。
- 远端设备已达到最大连接数。
- 如果本地终端配置为强制使用加密功能，确保远端设备也开启了加密功能。
- 确保使用的呼叫类型是本地终端和远端终端都支持的。

### 为什么无法通过 IP 地址呼叫远端？

- 确认网络已正确连接。
- 确保配置了正确的 IP 网络参数。
- 对远端会场的 IP 地址，进行 ping 操作，如果 ping 操作失败，则可能为网络问题。请联系管理员。

## 摄像机问题

### 如何调整室内照明？

通过改变环境照明和背景色，确保终端保持最佳的图像质量。如果照明度太低，可以考虑人工照明。来自浅色墙的反射光通常会带来良好的效果。

应尽量避免下列情况：

- 阳光直射在显示设备、背景墙或摄像机镜头上，因为这会产生鲜明的对比度。
- 会议室使用有色照明。

### 为什么无法调整摄像机的角度和缩放焦距？

- 你只能在通话过程中或在空闲状态下控制摄像机。菜单状态下不能控制摄像机。
- 确保遥控器的电池电量未耗尽，且电池被正确安装。
- 确保遥控器遥控是对着摄像机上的红外线传感器。
- 确保遥控器和摄像机之间没有障碍物。
- 确保按遥控器时，遥控器的红外发射区域有闪绿色的光。
- 确保当前遥控的是本地摄像机。
- 重新启动终端。
- 如果上述步骤无法解决问题，可能是遥控器坏了，请联系你的系统管理员。

### 为什么摄像机的显示效果很差？

- 确保显示设备具有合适的分辨率。
- 检查当前网络是否丢包。了解如何查看网络是否丢包，请参阅第 109 页的[查看通话统计](#)。
- 联系管理员配置摄像机的亮度、白平衡等。

## 显示问题

### 为什么显示设备屏幕显示黑屏？

- 确保显示设备的电源开关已打开。
- 确保显示设备正确连接到主机上。
- 确保会议电视终端的电源已打开。
- 确保显示设备的信号源选择正确。

### 为什么通话过程中不能显示演示内容？

- 确保 PC 已正确连接到 VCH50 接线盒上。
- 确保 PC 已开机。
- 确保 VCH50 接线盒无损坏。
- 联系系统管理员。





## 音/视频问题

### 为什么听不到对方的声音？

- 确保终端选择可用的音频输出设备。
- 如果音频输出设备选择为**视频会议电话**，确保 CP960 会议电话正确连接到主机上，且 CP960 会议电话的指示灯在通话中亮绿色。
- 确保终端的音量大小已调整至合适音量。
- 确保远端终端未开启静音。

### 为什么终端不能响铃声？

- 确保终端选择可用的音频输出设备。
- 如果音频输出设备选择为**视频会议电话**，确保视频会议电话正确连接到主机上。
- 确保终端的响铃音量未设置为 0。如果设置为 0，显示设备屏幕的状态栏将显示 ，CP960 会议电话的触摸屏显示 。
- 在待机界面，通过遥控器或视频会议电话上的音量调节键调节响铃音量。  
想要了解更多信息，请参阅第 50 页的[调节音量](#)。

### 为什么听不清远端声音？

- 检查远端扬声器音量是否设置太低。
- 远端声音低沉，可能是由于远端房间的回音太强。请让远端用户靠近音频输入设备说话。
- 如果你选择了一个低带宽音频编解码，请调整音频编解码的优先级。
- 为保证视频会议的最佳效果，请保证远端呼叫者使用亿联会议电视终端。
- 尘埃和碎屑也会影响音频质量。不要使用任何液体或喷雾清洁剂清洗终端。必要时，用柔软、微湿的布轻轻擦拭终端顶部。

### 为什么通话音质较差？

在通话过程中，用户收到较差的音质，比如间歇性语音、低音量、回音或者其它噪声。语音异常现象的根本原因比较难诊断。可能的原因有：





- 问题可能仅仅是因为用户是坐得离麦克风太远，或者离麦克风太近而发生。
- 频繁移动拾音设备。
- 间歇性语音很可能是因为语音包的丢失或者抖动。语音包的丢失可能是因为网络拥塞而发生。抖动可能是因为传输或者接收设备信息的信息重组引起的，比如，延时处理、重传机制或者缓冲区溢出。

- 噪声设备，例如电脑或者电风扇，可能导致难以清晰地听见对方的声音。
- 电线同样可能导致这个问题。使用新的电线替换旧电线，再重新连接，以检查新的电线是否提供了更好的连接。

## 终端维护

### 如何重启终端？

#### 通过遥控器重启终端：

1. 选择  (更多菜单)。
2. 按遥控器的 ▲ 或 ▼ 选择**设置**，按  扩展菜单。
3. 按遥控器的 ▲ 或 ▼ 选择**高级设置**。
4. 按遥控器的 ▶ 进入子菜单，输入管理员密码（默认密码：0000）。
5. 按遥控器上的  进入高级设置菜单
6. 按遥控器的 ▲ 或 ▼ 选择**重启和重置**，再按 。
7. 按遥控器的 ▲ 或 ▼ 选择**系统重启**，再按 。

显示设备屏幕提示“重启系统？”。

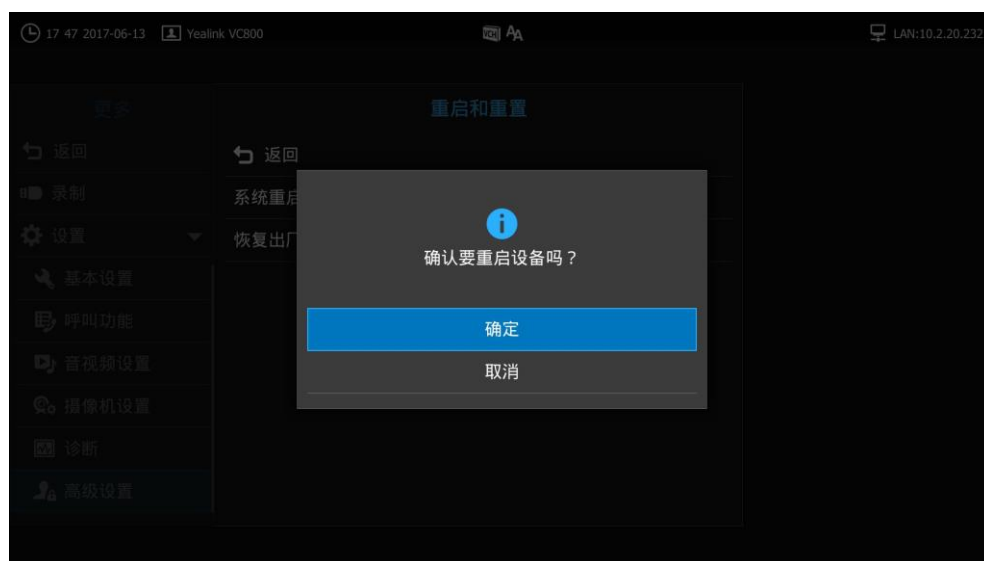

8. 选择**确定**，并按 。

通过网页界面重启终端，界面路径：**设置->升级->重启**。

### 如何导出网络报文？



当遇到一些问题时，管理员需要你提供网络报文帮助分析问题。你可以通过网页界面或遥控器进行抓包。

**通过网页界面导出终端的网络报文：**

1. 点击**设置**->**配置**。
2. 在**设置最大的分片文件数**区域输入分片文件数。
3. 在**设置每个分片文件的最大存储容量**区域输入分片文件存储容量。
4. 从**抓包类型**下拉框中选择**过滤参数**类型。  
如果你选择**自定义**，在**抓包字符串**区域输入包的过滤参数。
5. 在**抓包功能**区域，点击**开始**进行抓包。
6. 重现发生错误的场景。
7. 点击**停止**停止抓包。
8. 点击**导出**打开文件下载窗口，然后将抓包保存到本地计算机上。

**通过遥控器导出终端的网络报文：**

请在 VC800 主机、VCH50 盒子或者 CP960 会议电话的 USB 接口上插上 U 盘，并且确保 USB 功能已启用。

1. 在空闲状态或通话过程中，长按 。  
显示设备屏幕提示“一键抓包已经开启，可按住回删键 2 秒来关闭该功能”。
2. 长按  停止抓包。  
抓包文件保存在 U 盘的 yealink.debug 目录下。

**如何导出终端日志？**

当遇到一些问题时，管理员需要你提供终端日志帮助分析问题。你可以将终端日志导出到本地计算机或指定的日志服务器上。

**通过网页界面导出终端日志到本地计算机：**

1. 点击**设置**->**配置**。
1. 在**导出系统日志**区域中选择**本地**。
2. 在**系统日志等级**下拉框中选择**6**。



3. 点**提交**保存操作。  
界面提示“操作中请稍等”。  
参照下述步骤导出等级为 6 的终端日志。
4. 重现发生错误的场景。
5. 点击**导出**，将文件保存至本地计算机。

**如何导入导出终端配置？**

当遇到一些问题时，管理员需要你提供终端配置帮助分析问题。在某些情况下，可能需要导入终端配置。

**通过网页界面导出终端配置：**

1. 点击**设置**->**配置**。

## 2. 点击导出。



## 3. 点击保存。

通过网页界面导入终端配置：

### 1. 点击设置->配置。

2. 在导入配置区域，点击浏览，在本地计算机上选择要导入的配置文件。



### 3. 点击导入。

网页界面提示“更新配置...”。终端进行重启。

#### 说明

配置文件的格式必须为“\*.bin”。

## 如何更新终端固件？

### 通过网页界面更新终端固件：

1. 点击**设置**->**升级**。
2. 在**升级固件**区域点击**浏览**，在本地计算机上选择要更新的固件。



3. 点击**升级**更新固件。

网页界面弹出提示窗：“设备升级过程将持续 5 分钟左右，请勿断电！”。

4. 点击**提交**。

## 如何更新 CP960 会议电话固件？

### 通过网页界面更新 CP960 会议电话固件：

1. 点击**设置**->**升级**。

2. 在**升级 CP 软件**区域点击**浏览**，在本地计算机上选择要更新的固件。

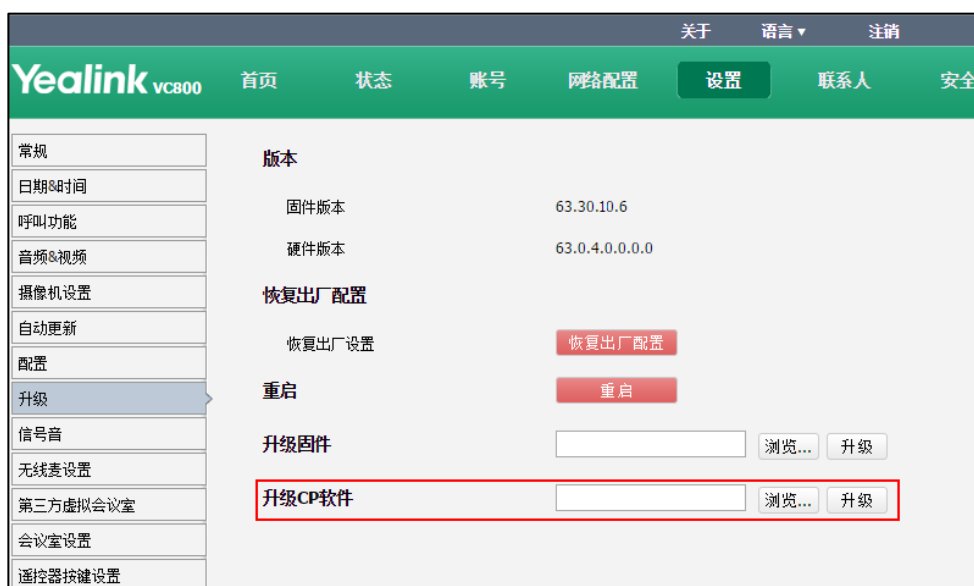

3. 点击**升级**更新固件。





网页界面弹出提示窗：“设备升级过程将持续 5 分钟左右，请勿断电！”。

4. 点击**提交**。

### 如何恢复出厂设置？

当上面介绍的故障排除方法无法解决问题时，可以将终端恢复到出厂设置。在恢复出厂设置后，所有自定义的配置将被覆盖。在恢复出厂设置前，请先保存终端的配置或咨询你的系统管理员。你可以通过遥控器或网页界面恢复出厂设置。

#### 通过遥控器恢复出厂设置：

1. 选择  (更多菜单)。
2. 按遥控器的 ▲ 或 ▼ 选择**设置**，按  扩展菜单。
3. 按遥控器的 ▲ 或 ▼ 选择**高级设置**。
4. 按遥控器的 ► 进入子菜单，输入管理员密码（默认密码：0000）。
5. 按遥控器上的  进入高级设置菜单
6. 按遥控器的 ▲ 或 ▼ 选择**重启和重置**，再按  。
7. 按遥控器的 ▲ 或 ▼ 选择**恢复出厂设置**，再按  。

显示设备屏幕提示“恢复出厂设置?”。

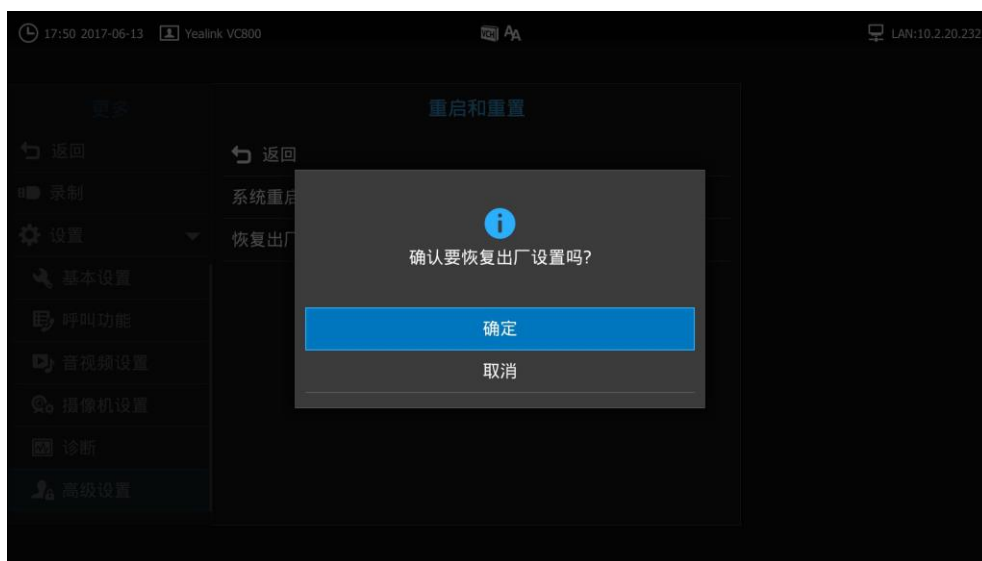

8. 选择**确定**，并按 。

**说明**

恢复出厂设置需要花费几分钟的时间。在重启完成之前禁止断开电源。

**通过网页界面恢复出厂设置，界面路径：设置->升级->恢复出厂设置。**



# 安全须知

## 服务协议

要了解产品的服务协议信息，请咨询亿联的授权代理商。

## 责任限制

在法律允许的最大范围内，无论是按照合同还是民事侵权（包括过失侵权）法律，亿联及其供应商对由于销售、安装、维护、使用亿联产品或由于亿联产品的性能、故障、操作中断所导致的任何偶然、附带、间接、特殊或惩罚性的损失，或任何收入或利润损失、业务损失、信息或数据损失或其他财务损失等概不负责，即使亿联或其授权经销商已被告知此类损失的可能性。亿联的责任仅限于根据实际情况自行决定维修或更换有缺陷的产品或零部件，或退还客户购买产品时支付的款项。即使本文所述的任何补救方案均无法达到其预期目的，此损失免责声明也不受影响。

## 安全注意事项

**请在使用前仔细阅读安全注意事项！**

以下基本安全防范措施，应始终遵守以减少火灾，触电或其他人身伤害。

### 常规要求

- 在安装和使用设备前，请仔细阅读本安全注意事项，并在使用时注意观察。
- 在储存、运输和使用设备的过程，请始终保持设备干燥和清洁。
- 在储存、运输和使用设备的过程，请避免碰撞或损坏设备。
- 请勿尝试自行拆卸设备。设备发生故障时，请联系指定的维修点。
- 未经书面许可，任何单位和个人不得对设备进行结构、安全、性能及设计等方面的改动。亿联在任何情况下都有权追究其法律责任。
- 在使用设备时，请遵循相关的法律、法规，并尊重他人的合法权利。

### 环境要求

- 请将设备安放在通风、无阳光直射的环境中。
- 请保持设备干燥、无灰尘。
- 请将设备放置在固定位置，尽量避免移动和插拔接线。
- 请勿将重物放置在设备上，避免设备变形或损坏。

- 建议在设备四周留出 10cm 以上的散热空间。
- 请勿将设备靠近易燃物体，如橡胶材料。
- 安放设备时请远离热源或明火，如蜡烛或加热器。
- 安放设备时请远离强磁场或强电场的电器，如微波炉或冰箱。

### 使用须知

- 请使用产品配套的附件及厂商推荐的配件。
- 供电电压必须满足设备的输入电压要求，请仅使用厂商提供的浪涌保护电源插座。
- 注意设备开机状态下的通风和散热，经常检查设备的温度。
- 插拔线缆时，请保持双手干燥。
- 请勿将任何液体溅到设备上或将设备放置在潮湿的地方。
- 请勿踩、拉或过度弯曲线缆，以免引起设备故障。
- 雷雨天气请停止使用设备，切断电源，并拔出连接在设备上的所有线缆，如：电源线、电话线等。
- 如果长时间不使用设备，请切断电源，并拔掉电源插头。
- 设备不使用时，应注意防尘防潮，并定期除尘。
- 定期检查电源情况和线路情况。
- 在连接线缆前，请先连接设备的接地线。在断开所有线缆前，请勿断开接地线。

### 清洁须知

- 清洁之前，请先停止使用设备，并切断电源。
- 请使用镜头纸擦拭镜片。
- 请保持电源插头的清洁和干燥。使用污浊或潮湿的电源插头可能会导致触电或其他危险。

## RoHS 法规标示要求

根据中国《电子信息产品污染控制管理办法》（也称 RoHS），下表列出本产品中可能包含的有毒有害物质或元素的名称和含量：

部件名称	有毒有害物质或元素					
	铅 (Pb)	汞 (Hg)	镉 (Cd)	六价铬 (Cr <sup>+6</sup> )	多溴联苯 (PBB)	多溴二苯醚 (PDBE)
塑料和聚合物部件	○	○	○	○	○	○
金属部件	X	○	○	○	○	○
印刷电路板组件及元件	X	○	○	○	○	○
线缆和线缆组件	○	○	○	○	○	○
显示屏	○	○	○	○	○	○
干电池	○	○	○	○	○	○
包装材料	○	○	○	○	○	○

**○**：表示该有毒有害物质在该部件所有均质材料中的含量均在 GB/T26572-2011 标准及规定的限量要求。

**X**：表示该有毒有害物质在该部件所有均质材料中的含量超出 GB/T26572-2011 标准及规定的限量要求。

本表格表明机器内部含有有毒有害物质，数据是根据材料类型，由供应商提供并经我们验证后做成的。某些材料包含的有害物质，按照现在的技术标准不能被替代，我们一直在为改善此项而努力。



## 附录 A-时区

时区	时区名
-11:00	Samoa
-10:00	United States-Hawaii-Aleutian
-10:00	United States-Alaska-Aleutian
-09:30	French Polynesia
-09:00	United States-Alaska Time
-08:00	Canada(Vancouver, Whitehorse)
-08:00	Mexico(Tijuana, Mexicali)
-08:00	United States-Pacific Time
-07:00	Canada(Edmonton, Calgary)
-07:00	Mexico(Mazatlan, Chihuahua)
-07:00	United States-Mountain Time
-07:00	United States-MST no DST
-06:00	Canada-Manitoba(Winnipeg)
-06:00	Chile(Easter Islands)
-06:00	Mexico(Mexico City, Acapulco)
-06:00	United States-Central Time
-05:00	Bahamas(Nassau)
-05:00	Canada(Montreal, Ottawa, Quebec)
-05:00	Cuba(Havana)
-05:00	United States-Eastern Time
-04:30	Venezuela(Caracas)
-04:00	Canada(Halifax, Saint John)
-04:00	Chile(Santiago)
-04:00	Paraguay(Asuncion)
-04:00	United Kingdom-Bermuda(Bermuda)
-04:00	United Kingdom(Falkland Islands)
-04:00	Trinidad&Tobago
-03:30	Canada-New Foundland(St.Johns)
-03:00	Denmark-Greenland(Nuuk)
-03:00	Argentina(Buenos Aires)
-03:00	Brazil(no DST)
-03:00	Brazil(DST)
-02:30	Newfoundland and Labrador
-02:00	Brazil(no DST)
-01:00	Portugal(Azores)
0	GMT
0	Greenland
0	Denmark-Faroe Islands(Torshavn)
0	Ireland(Dublin)
0	Portugal(Lisboa, Porto, Funchal)
0	Spain-Canary Islands(Las Palmas)
0	United Kingdom(London)
0	Morocco
+01:00	Albania(Tirane)
+01:00	Austria(Vienna)

时区	时区名
+01:00	Belgium(Brussels)
+01:00	Caicos
+01:00	Chad
+01:00	Spain(Madrid)
+01:00	Croatia(Zagreb)
+01:00	Czech Republic(Prague)
+01:00	Denmark(Kopenhagen)
+01:00	France(Paris)
+01:00	Germany(Berlin)
+01:00	Hungary(Budapest)
+01:00	Italy(Rome)
+01:00	Luxembourg(Luxembourg)
+01:00	Macedonia(Skopje)
+01:00	Netherlands(Amsterdam)
+01:00	Namibia(Windhoek)
+01:00	Poland (Warsaw)
+02:00	Estonia(Tallinn)
+02:00	Finland(Helsinki)
+02:00	Gaza Strip(Gaza)
+02:00	Greece(Athens)
+02:00	Israel(Tel Aviv)
+02:00	Jordan(Amman)
+02:00	Latvia(Riga)
+02:00	Lebanon(Beirut)
+02:00	Moldova(Kishinev)
+02:00	Russia(Kaliningrad)
+02:00	Romania(Bucharest)
+02:00	Syria(Damascus)
+02:00	Turkey(Ankara)
+02:00	Ukraine(Kyiv, Odessa)
+03:00	East Africa Time
+03:00	Iraq(Baghdad)
+03:00	Russia(Moscow)
+03:30	Iran(Teheran)
+04:00	Armenia(Yerevan)
+04:00	Azerbaijan(Baku)
+04:00	Georgia(Tbilisi)
+04:00	Kazakhstan(Aktau)
+04:00	Russia(Samara)
+04:30	Afghanistan(Kabul)
+05:00	Kazakhstan(Aqtobe)
+05:00	Kyrgyzstan(Bishkek)
+05:00	Pakistan(Islamabad)
+05:00	Russia(Chelyabinsk)
+05:30	India(Calcutta)
+05:45	Nepal(Katmandu)
+06:00	Kazakhstan(Astana, Almaty)
+06:00	Russia(Novosibirsk, Omsk)
+06:30	Myanmar(Naypyitaw)
+07:00	Russia(Krasnoyarsk)

时区	时区名
+07:00	Thailand(Bangkok)
+08:00	China(Beijing)
+08:00	Singapore(Singapore)
+08:00	Australia(Perth)
+08:00	Russia(Irkutsk, Ulan-Ude)
+08:45	Eucla
+09:00	Korea(Seoul)
+09:00	Japan(Tokyo)
+09:00	Russia(Yakutsk, Chita)
+09:30	Australia(Adelaide)
+09:30	Australia(Darwin)
+10:00	Australia(Sydney, Melbourne, Canberra)
+10:00	Australia(Brisbane)
+10:00	Australia(Hobart)
+10:00	Russia(Vladivostok)
+10:30	Australia(Lord Howe Islands)
+11:00	New Caledonia(Noumea)
+11:00	Russia(Srednekolymsk Time)
+11:30	Norfolk Island
+12:00	New Zealand(Wellington, Auckland)
+12:00	Russia(Kamchatka Time)
+12:45	New Zealand(Chatham Islands)
+13:00	Tonga(Nukualofa)
+13:30	Chatham Islands
+14:00	Kiribati





# 索引

## 字母

USB 配置 55

## 二画

入门 17

## 四画

切换视频输入源 110

## 五画

术语规范 vi

包装清单 1

VC800 套件 1

CP960 会议电话套件 3

用户界面 14

网页界面 14

遥控器 15

发起呼叫 85

从遥控器发起呼叫 88

使用 CP960 会议电话发起呼叫 89

从网页界面发起呼叫 90

多路 MCU 许可证 85

## 六画

关于本指南 v

网页界面 14

安装会议电视终端 19

安装遥控器电池 20

设置向导 23

自动休眠时间 39

网页采集本地图像 49

自定义遥控器按键 54

远端控制近端摄像机 80

创建会议 90

会议室类型 94

会议室密码 96

加入会议 97

会议白名单 98

会议黑名单 99

自动应答 102

安全须知 179

服务协议 179

安全注意事项 179

责任限制 179

RoHS 法规标示要求 181

## 七画

连接会议电视终端 17

时间和日期 44

免打扰 104

录制视频 118

附录 A -时区 183

## 八画

终端组件介绍 3

VC800 主机 4

VCH50 接线盒 6

CP960 会议电话 7

CPE90 有线扩展麦 8

VCR11 无线遥控器 9

图标介绍 3

显示设备屏幕图标 11

视频会议电话图标 13

终端开机 21

终端休眠 21

终端关机 22

注册账号 24

终端状态 29

呼叫类型 76  
账号轮巡 83  
呼叫前编辑 100  
画面布局 123

- 更改视频布局 124
- 单显示器布局 125
- 双显示器布局 126
- 语音激励 128
- 画面轮循 129

使用亿联云部署管理服务平台 133

- 拨打亿联云账号 133

使用亿联 YMS 视频会议服务器 133

- 拨打 YMS 账号 135
- YMS 视频会议 136

使用 StarLeaf 云平台 147

- 拨打 StarLeaf 云账号 154
- 加入 StarLeaf 会议 156

使用 Zoom 云平台 157

- 加入 Zoom 会议 157

使用 BlueJeans 云平台 158

- 加入 BlueJeans 会议 158

使用 Pexip 平台 160

- 拨打 Pexip 别名 160
- 加入 Pexip 会议 161

使用 Mind 平台 162

- 加入 Mind 会议 162

使用自定义平台 164  
终端诊断 165  
终端维护 172

## 九画

指南内容 v  
指示灯介绍 13  
相关文档 v  
待机界面 25

- VC800 待机界面 25
- CP960 会议电话待机界面 26

浏览选项 27

- 浏览显示设备屏幕的选项 27
- 浏览 CP960 会议电话的选项 27

背光灯 40  
屏幕保护 42  
语言 43  
按键音 47  
带宽 77  
音频设置 78

- 音频输出设备 78
- 音频输入设备 79

查看通话统计 109  
故障排除 165  
显示问题 170  
音/视频问题 171

## 十画

站点名称 42  
调节屏幕显示比例 49  
调节音量 50  
通讯录管理 55

- 添加联系人 57
- 呼叫联系人 59
- 编辑联系人 60
- 删除联系人 62
- 搜索联系人 64
- 去电联系人匹配列表 65
- 导入或导出本地联系人 66

通话记录管理 69

- 查看通话记录 69
- 呼叫通话记录 71
- 删除通话记录 72
- 从通话记录中添加联系人 74

预设位置 112

## 十一画

排版约定 vi  
虚拟遥控器 15  
控制本地摄像机 24  
隐藏标题栏时间 52  
隐藏通话中图标 52  
接听或拒接来电 102

常见问题 168

## 十二画

遥控器 15

遥控器电池安全信息 21

## 十三画

概述 1

输入或编辑数据 29

    全键盘输入法 31

    使用 VC800 输入或编辑数据 29

    使用 CP960 输入或编辑数据 31

摄像机问题 169

## 十四画

静音 108

演示 111

截图 121